

# Тиристор быстродействующий импульсный ТБИ173-2000-14



Средний прямой ток		$I_{TAV}$		2000 А	
Повторяющееся импульсное напряжение в закрытом состоянии		$U_{DRM}$		900 - 1400 В	
Повторяющееся импульсное обратное напряжение		$U_{RRM}$			
Время выключения		$t_q$		10.0, 12.5, 16.0, 20.0 мкс	
$U_{DRM}, U_{RRM}, В$	900	1000	1100	1200	1400
Класс по напряжению	9	10	11	12	14
$T_j, ^\circ C$	- 60 ÷ 125				

## ПРЕДЕЛЬНО ДОПУСТИМЫЕ ЗНАЧЕНИЯ ПАРАМЕТРОВ

Обозначение и наименование параметра		Ед. изм.	Значение	Условия измерения	
<b>Параметры в проводящем состоянии</b>					
$I_{TAV}$	Средний ток в открытом состоянии	А	2000 3390	$T_c=89^\circ C$ ; двухстороннее охлаждение; $T_c=55^\circ C$ ; двухстороннее охлаждение; 180 эл. град. синус; 50 Гц	
$I_{TRMS}$	Действующий ток в открытом состоянии	А	3140	$T_c=89^\circ C$ ; двухстороннее охлаждение; 180 эл. град. синус; 50 Гц	
$I_{TSM}$	Ударный ток в открытом состоянии	кА	48.5 56.0	$T_j=T_{j\max}$ $T_j=25^\circ C$	180 эл. град. синус; $t_p=10$ мс; единичный импульс; $U_D=U_R=0$ В; Импульс управления: $I_G=I_{FGM}$ ; $U_G=20$ В; $t_{GP}=50$ мкс; $di_G/dt=1$ А/мкс
			51.0 59.0	$T_j=T_{j\max}$ $T_j=25^\circ C$	180 эл. град. синус; $t_p=8.3$ мс; единичный импульс; $U_D=U_R=0$ В; Импульс управления: $I_G=I_{FGM}$ ; $U_G=20$ В; $t_{GP}=50$ мкс; $di_G/dt=1$ А/мкс
$I^2t$	Защитный фактор	$A^2c \cdot 10^3$	11700 15600	$T_j=T_{j\max}$ $T_j=25^\circ C$	180 эл. град. синус; $t_p=10$ мс; единичный импульс; $U_D=U_R=0$ В; Импульс управления: $I_G=I_{FGM}$ ; $U_G=20$ В; $t_{GP}=50$ мкс; $di_G/dt=1$ А/мкс
			10700 14400	$T_j=T_{j\max}$ $T_j=25^\circ C$	180 эл. град. синус; $t_p=8.3$ мс; единичный импульс; $U_D=U_R=0$ В; Импульс управления: $I_G=I_{FGM}$ ; $U_G=20$ В; $t_{GP}=50$ мкс; $di_G/dt=1$ А/мкс

Блокирующие параметры				
$U_{DRM}, U_{RRM}$	Повторяющееся импульсное обратное напряжение и повторяющееся импульсное напряжение в закрытом состоянии	В	900 - 1400	$T_{j\min} < T_j < T_{j\max}$ ; 180 эл. град. синус; 50 Гц; управление разомкнуто
$U_{DSM}, U_{RSM}$	Неповторяющееся импульсное обратное напряжение и неповторяющееся импульсное напряжение в закрытом состоянии	В	1000 - 1500	$T_{j\min} < T_j < T_{j\max}$ ; 180 эл. град. синус; единичный импульс; управление разомкнуто
$U_D, U_R$	Постоянное обратное и постоянное прямое напряжение	В	$0.6 \cdot U_{DRM}$ $0.6 \cdot U_{RRM}$	$T_j = T_{j\max}$ ; управление разомкнуто
Параметры управления				
$I_{FGM}$	Максимальный прямой ток управления	А	10	$T_j = T_{j\max}$
$U_{RGM}$	Максимальное обратное напряжение управления	В	5	
$P_G$	Максимальная рассеиваемая мощность по управлению	Вт	8	$T_j = T_{j\max}$ для постоянного тока управления
Параметры переключения				
$(di_T/dt)_{crit}$	Критическая скорость нарастания тока в открытом состоянии ( $f=1$ Hz)	А/мкс	2500	$T_j = T_{j\max}$ ; $U_D = 0.67 \cdot U_{DRM}$ ; $I_{TM} = 2 I_{TAV}$ ; Импульс управления: $I_G = 2$ А; $U_G = 20$ В; $t_{GP} = 50$ мкс; $di_G/dt = 2$ А/мкс
Тепловые параметры				
$T_{stg}$	Температура хранения	°С	- 60...50	
$T_j$	Температура р-п перехода	°С	- 60...125	
Механические параметры				
F	Монтажное усилие	кН	40.0 - 50.0	
a	Ускорение	м/с <sup>2</sup>	50 100	В не зажатом состоянии В зжатом состоянии

## ХАРАКТЕРИСТИКИ

Обозначение и наименование характеристики	Ед. изм.	Значение	Условия измерения
Характеристики в проводящем состоянии			
$U_{TM}$	Импульсное напряжение в открытом состоянии, макс	В 1.55 2.15	$T_j = T_{j\max}$ ; $I_{TM} = 4000$ А $T_j = 25$ °С; $I_{TM} = 6280$ А
$U_{T(TO)}$	Пороговое напряжение, макс	В 1.40, 1.23(14кл)	$T_j = T_{j\max}$ ; $0.5 p I_{TAV} < I_T < 1.5 p I_{TAV}$
$r_T$	Динамическое сопротивление в открытом состоянии, макс	МОм 0.08, 0.1(14кл)	
$I_H$	Ток удержания, макс	мА 1000	$T_j = 25$ °С; $U_D = 12$ В; управление разомкнуто
Блокирующие характеристики			
$I_{DRM}, I_{RRM}$	Повторяющийся импульсный обратный ток и повторяющийся импульсный ток в закрытом состоянии, макс	мА 300	$T_j = T_{j\max}$ ; $U_D = U_{DRM}$ ; $U_R = U_{RRM}$
$(du_D/dt)_{crit}$	Критическая скорость нарастания напряжения в закрытом состоянии <sup>1)</sup>	В/мкс 200, 320, 500, 1000	$T_j = T_{j\max}$ ; $U_D = 0.67 \cdot U_{DRM}$ ; управление разомкнуто

Характеристики управления					
$U_{GT}$	Отпирающее постоянное напряжение управления, макс	В	5.00 3.00 2.00	$T_j = T_{j \min}$ $T_j = 25 \text{ }^\circ\text{C}$ $T_j = T_{j \max}$	$U_D = 12 \text{ В}; I_D = 3 \text{ А};$ Постоянный ток управления
$I_{GT}$	Отпирающий постоянный ток управления, макс	мА	500 300 200	$T_j = T_{j \min}$ $T_j = 25 \text{ }^\circ\text{C}$ $T_j = T_{j \max}$	
$U_{GD}$	Неотпирающее постоянное напряжение управления, мин	В	0.35	$T_j = T_{j \max};$ $U_D = 0.67 \cdot U_{DRM};$	Постоянный ток управления
$I_{GD}$	Неотпирающий постоянный ток управления, мин	мА	15.00		

Динамические характеристики					
$t_{gd}$	Время задержки включения, макс	мкс	0.78	$T_j = 25 \text{ }^\circ\text{C}; U_D = 600 \text{ В}; I_{TM} = I_{TAV};$ $di/dt = 200 \text{ А/мкс};$	
$t_{gt}$	Время включения <sup>2)</sup>	мкс	1.60, 2.00, 2.50, 3.20	Импульс управления: $I_G = 2 \text{ А}; U_G = 20 \text{ В};$ $t_{GP} = 50 \text{ мкс}; di_G/dt = 2 \text{ А/мкс}$	
$t_q$	Время выключения <sup>3)</sup>	мкс	10.0, 12.5, 16.0, 20.0	$du_D/dt = 50 \text{ В/мкс};$	$T_j = T_{j \max}; I_{TM} = I_{TAV};$ $di_R/dt = -10 \text{ А/мкс};$ $U_R = 100 \text{ В};$ $U_D = 0.67 U_{DRM}$
			12.5, 16.0, 20.0, 25.0	$du_D/dt = 200 \text{ В/мкс};$	
$Q_{rr}$	Заряд обратного восстановления, макс	мкКл	220	$T_j = T_{j \max}; I_{TM} = I_{TAV};$ $di_R/dt = -50 \text{ А/мкс};$ $U_R = 100 \text{ В}$	
$t_{rr}$	Время обратного восстановления, макс	мкс	3.8		
$I_{rrM}$	Ток обратного восстановления, макс	А	115		

Тепловые характеристики					
$R_{thjc}$	Тепловое сопротивление р-п переход-корпус, макс	$^\circ\text{C/Вт}$	0.0110	Постоянный ток	Двухстороннее охлаждение
$R_{thjc-A}$			0.0220		Охлаждение со стороны анода
$R_{thjc-K}$			0.0180		Охлаждение со стороны катода
$R_{thck}$	Тепловое сопротивление корпус-охладитель, макс	$^\circ\text{C/Вт}$	0.0020	Постоянный ток	

Механические характеристики					
$w$	Масса, (PT73*, PT74**)	г	1200*, 1700**		
$D_s$	Длина пути тока утечки по поверхности	мм (дюйм)	55.13 (2.170)		
$D_a$	Длина пути тока утечки по воздуху	мм (дюйм)	25.10 (0.988)		

МАРКИРОВКА								ПРИМЕЧАНИЕ																																		
<b>ТБИ</b>	173	2000	12	A2	A4	T4	УХЛ2	<sup>1)</sup> Критическая скорость нарастания напряжения в закрытом состоянии <table border="1"> <thead> <tr> <th>Обозначение группы</th> <th>P2</th> <th>K2</th> <th>E2</th> <th>A2</th> </tr> </thead> <tbody> <tr> <td><math>(dv_D/dt)_{crit}, \text{ В/мкс}</math></td> <td>200</td> <td>320</td> <td>500</td> <td>1000</td> </tr> </tbody> </table> <sup>2)</sup> Время включения <table border="1"> <thead> <tr> <th>Обозначение группы</th> <th>T4</th> <th>P4</th> <th>M4</th> <th>K4</th> </tr> </thead> <tbody> <tr> <td><math>t_{gt}, \text{ мкс}</math></td> <td>1.60</td> <td>2.00</td> <td>2.50</td> <td>3.20</td> </tr> </tbody> </table> <sup>3)</sup> Время выключения ( $du_D/dt = 50 \text{ В/мкс}$ ) <table border="1"> <thead> <tr> <th>Обозначение группы</th> <th>K3</th> <th>H3</th> <th>E3</th> <th>C3</th> </tr> </thead> <tbody> <tr> <td><math>t_q, \text{ мкс}</math></td> <td>32.0</td> <td>40.0</td> <td>50.0</td> <td>63.0</td> </tr> </tbody> </table>					Обозначение группы	P2	K2	E2	A2	$(dv_D/dt)_{crit}, \text{ В/мкс}$	200	320	500	1000	Обозначение группы	T4	P4	M4	K4	$t_{gt}, \text{ мкс}$	1.60	2.00	2.50	3.20	Обозначение группы	K3	H3	E3	C3	$t_q, \text{ мкс}$	32.0	40.0	50.0	63.0
Обозначение группы	P2	K2	E2	A2																																						
$(dv_D/dt)_{crit}, \text{ В/мкс}$	200	320	500	1000																																						
Обозначение группы	T4	P4	M4	K4																																						
$t_{gt}, \text{ мкс}$	1.60	2.00	2.50	3.20																																						
Обозначение группы	K3	H3	E3	C3																																						
$t_q, \text{ мкс}$	32.0	40.0	50.0	63.0																																						
1	2	3	4	5	6	7	8																																			
1. Тиристор быстродействующий импульсный 2. Конструктивное исполнение 3. Средний ток в открытом состоянии, А 4. Класс по напряжению 5. Критическая скорость нарастания напряжения в закрытом состоянии 6. Группа по времени выключения ( $du_D/dt = 50 \text{ В/мкс}$ ) 7. Группа по времени включения 8. Климатическое исполнение по ГОСТ 15150: УХЛ2, Т2																																										

## ГАБАРИТНЫЕ РАЗМЕРЫ

Вариант 1

Тип корпуса: РТ73

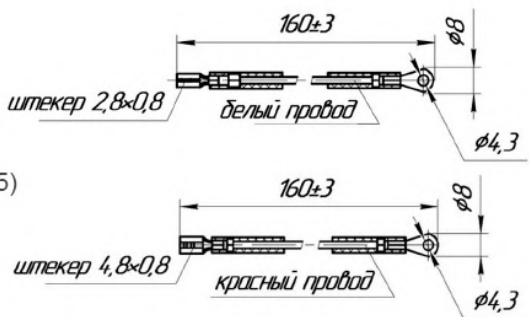
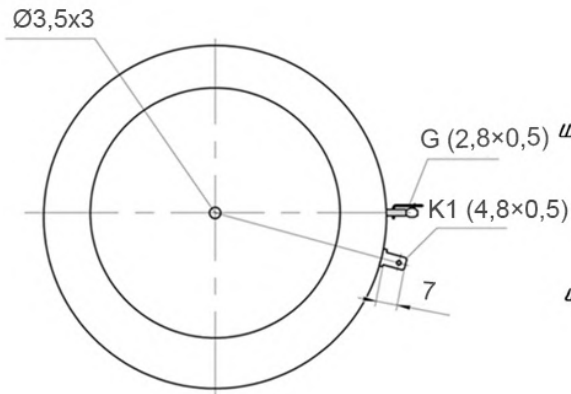
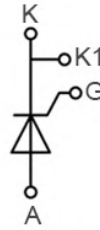

Вариант 2

Тип корпуса: РТ74, Т.Ф5

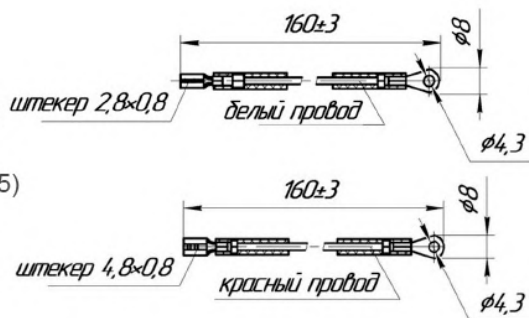
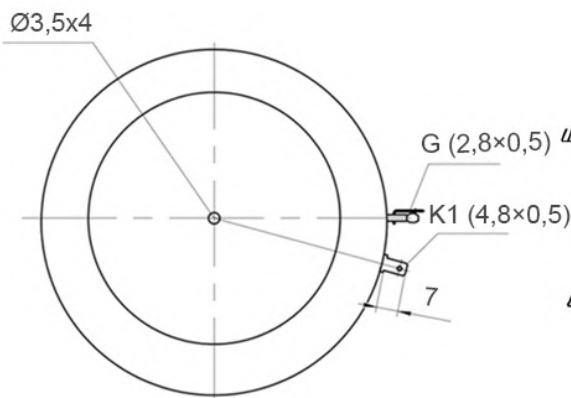
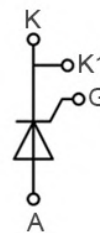

К – катод;

А – анод;

К1 – вспомогательный катод;

Г – управляющий электрод;

Все размеры в миллиметрах

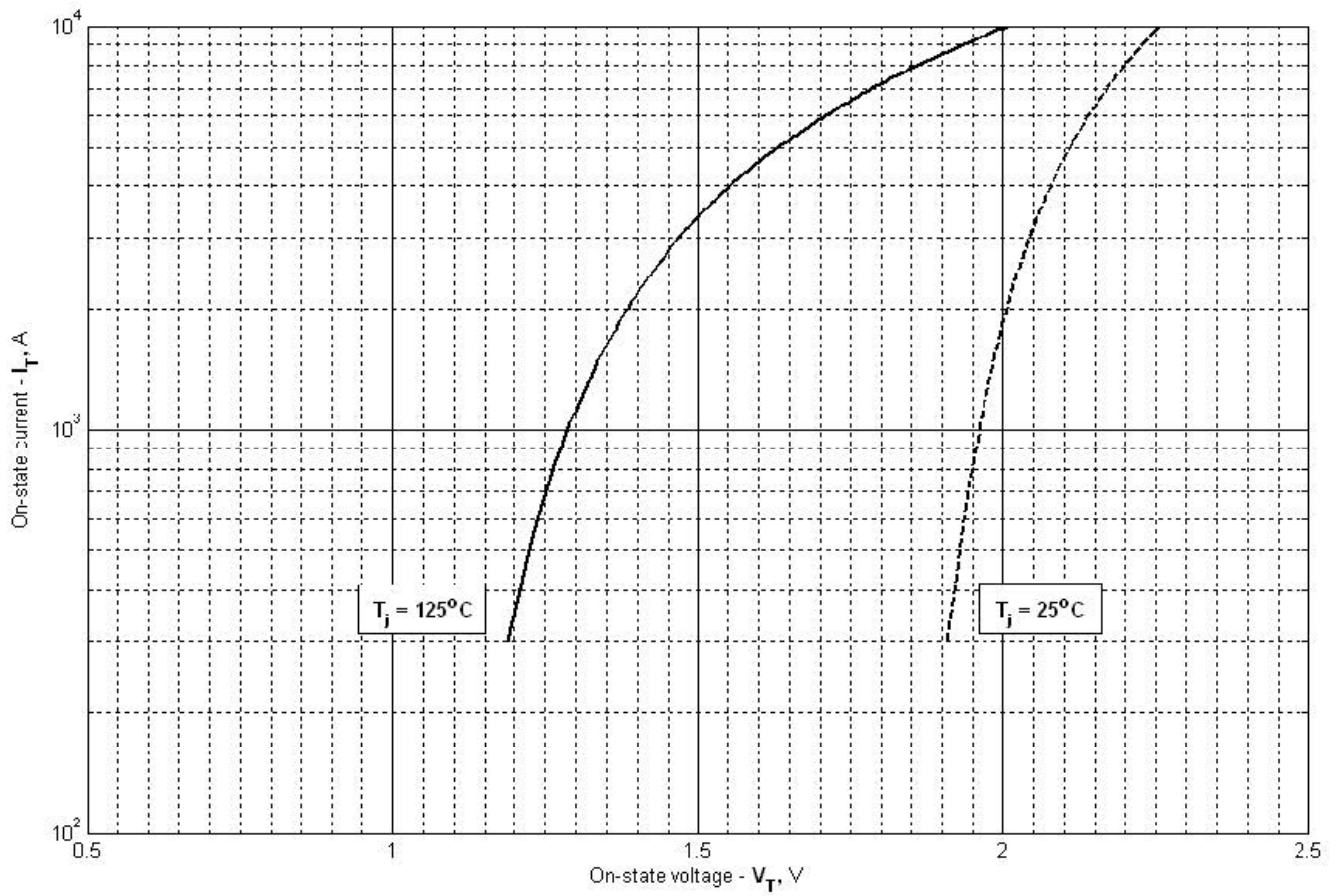

**Рис. 1 – Вольт – амперная характеристика в открытом состоянии**

Аналитическая функция вольт — амперной характеристики в открытом состоянии:

$$V_T = A + B \cdot i_T + C \cdot \ln(i_T + 1) + D \cdot \sqrt{i_T}$$

	Коэффициенты для графика	
	$T_j = 25^\circ\text{C}$	$T_j = T_{j\text{max}}$
<b>A</b>	1.886396	1.150214
<b>B</b>	0.019465	0.062607
<b>C</b>	0.018317	0.024464
<b>D</b>	0.041506	0.055434

**Модель вольт – амперной характеристики в открытом состоянии (см. Рис. 1)**



Рис. 2 – Переходное тепловое сопротивление

Аналитическая зависимость переходного теплового сопротивления переход — корпус:

$$Z_{thjc} = \sum_{i=1}^n R_i \left( 1 - e^{-\frac{t}{\tau_i}} \right)$$

Где  $i = 1$  to  $n$ ,  $n$  – число суммирующихся элементов.

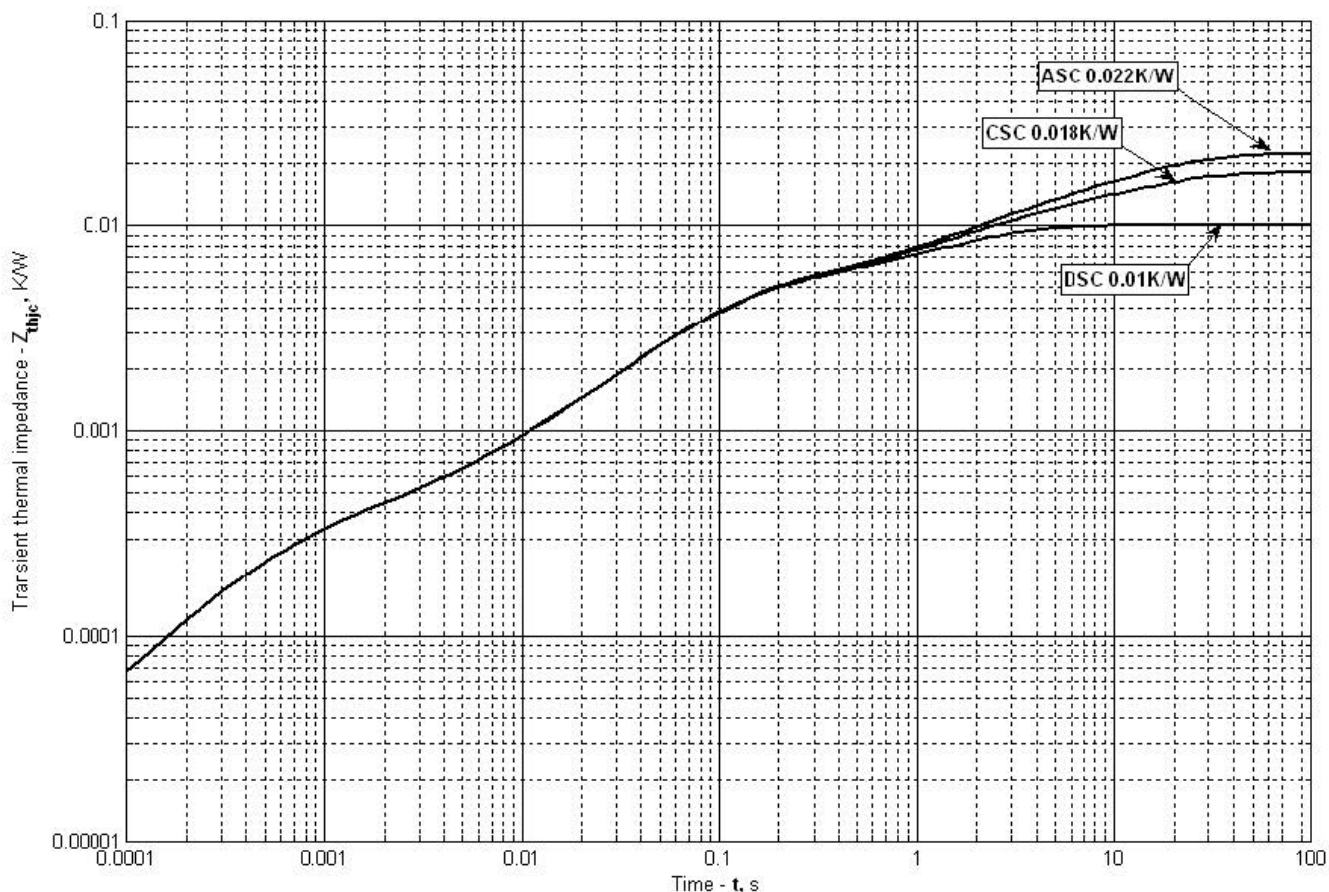
$t$  = продолжительность импульсного нагрева в секундах.  $Z_{thjc}$  =

Тепловое сопротивление за время  $t$ .

$R_i, \tau_i$  = расчетные коэффициенты, приведенные в таблице.

Постоянный ток, двустороннее охлаждение

$i$	1	2	3	4	5	6
$R_i, K/W$	0.003054	0.003837	0.0001485	0.0006018	0.0002764	0.002082
$\tau_i, s$	2.028	0.7732	0.003752	0.1565	0.0004466	1.159

Постоянный ток, охлаждение со стороны катода

$i$	1	2	3	4	5	6
$R_i, K/W$	0.008203	0.004721	0.0005511	0.004149	0.0001517	0.0002765
$\tau_i, s$	13.270	1.846	0.3452	0.08009	0.003842	0.0004459

Постоянный ток, охлаждение со стороны анода

$i$	1	2	3	4	5	6
$R_i, K/W$	0.01242	0.004757	0.0005342	0.004113	0.0001512	0.0002756
$\tau_i, s$	13.320	1.920	0.3056	0.07985	0.003773	0.0004446

Модель переходного теплового сопротивления переход - корпус (см. Рис. 2)



Рис. 3 - Вольт — амперная характеристика цепи управления



Рис. 4 - Вольт — амперная характеристика цепи управления — кривые мощности

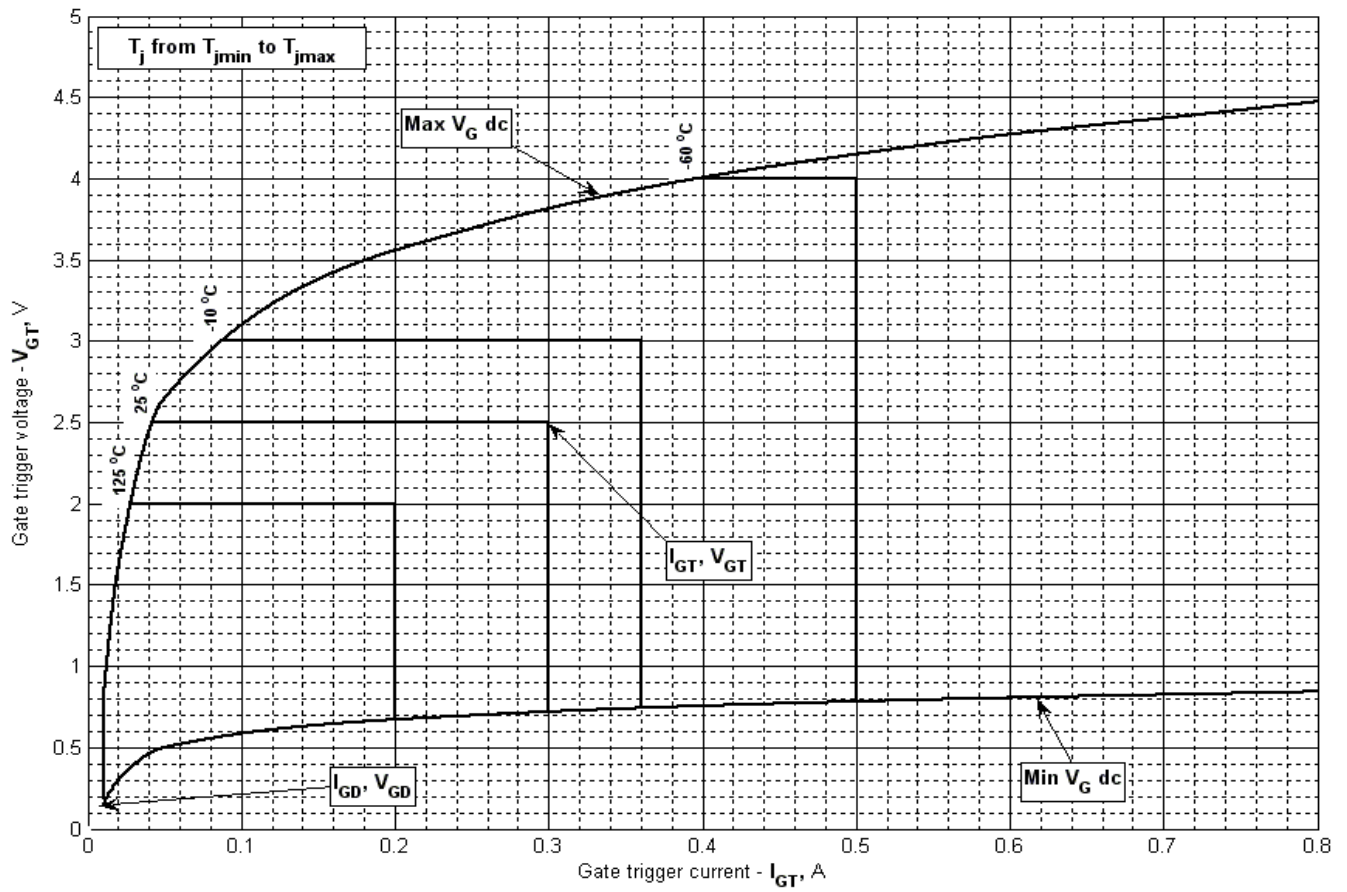

Рис. 5 – Максимальный интегральный заряд обратного восстановления,  $Q_{rr-i}$

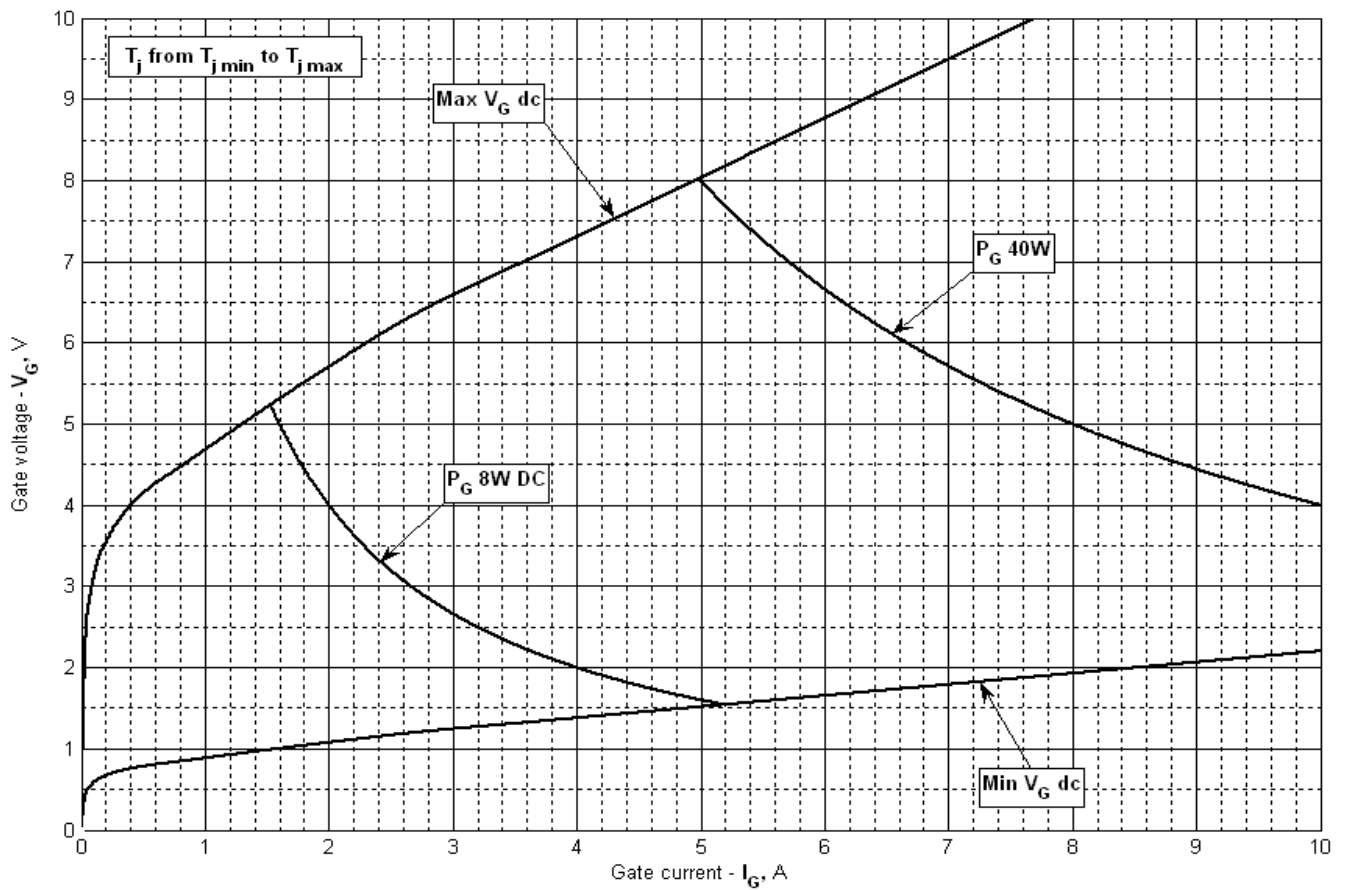

Рис. 6 – Максимальный заряд обратного восстановления,  $Q_{rr}$  (по ГОСТ 24461, хорда 25%)



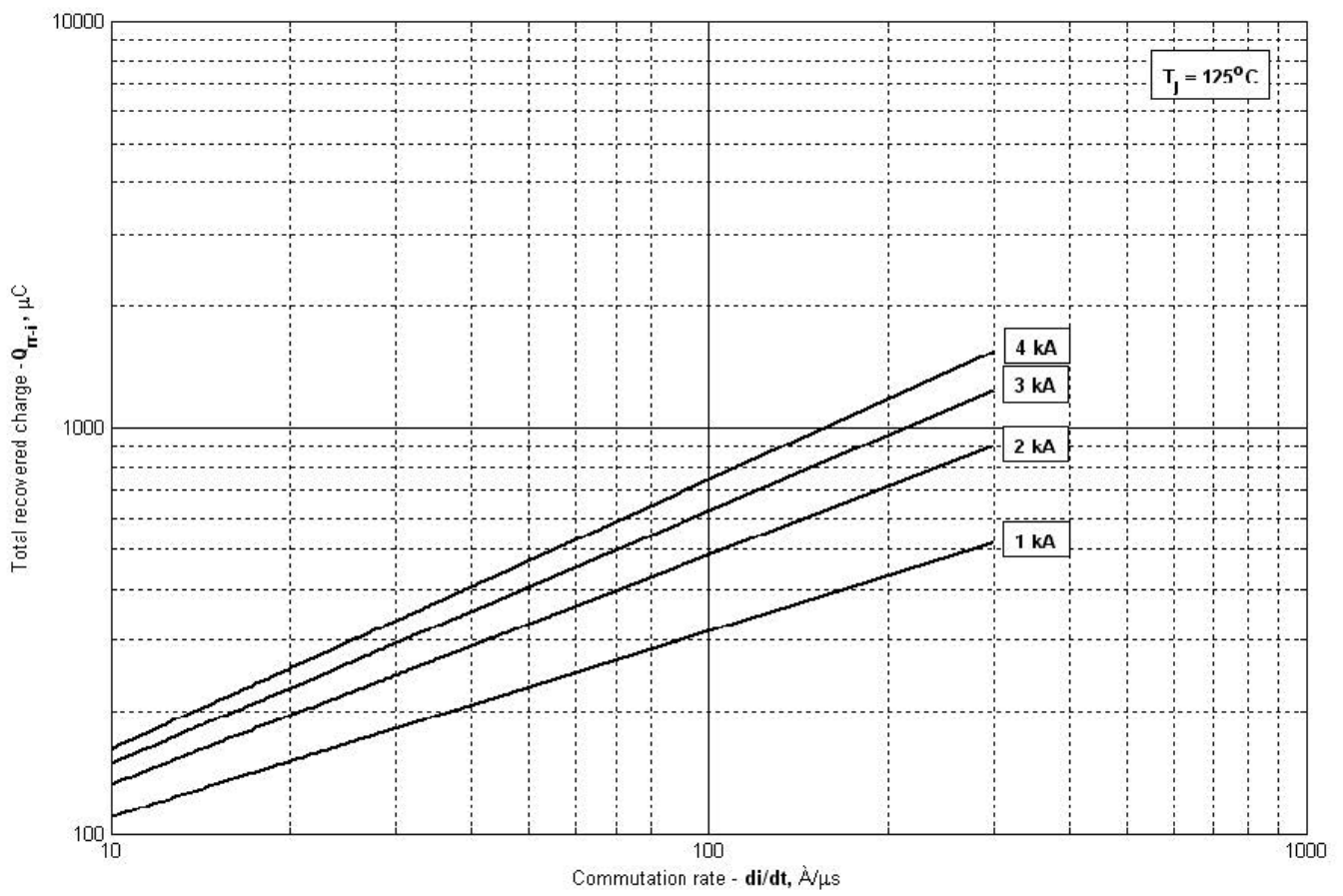

Рис. 7 – Максимальный ток обратного восстановления,  $I_{rm}$

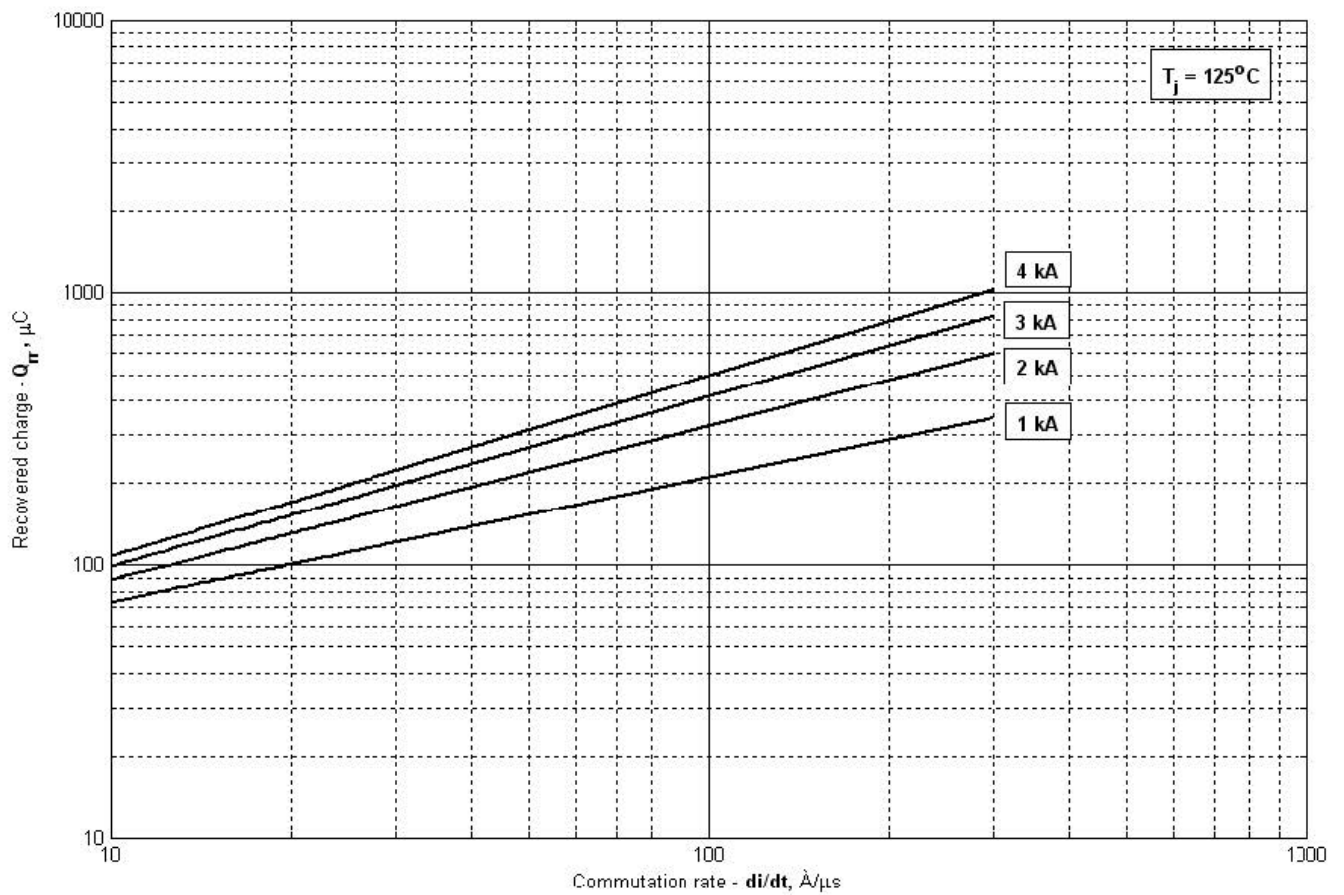

Рис. 8 – Максимальное время обратного восстановления,  $t_{rr}$  (по ГОСТ 24461, хорда 25%)

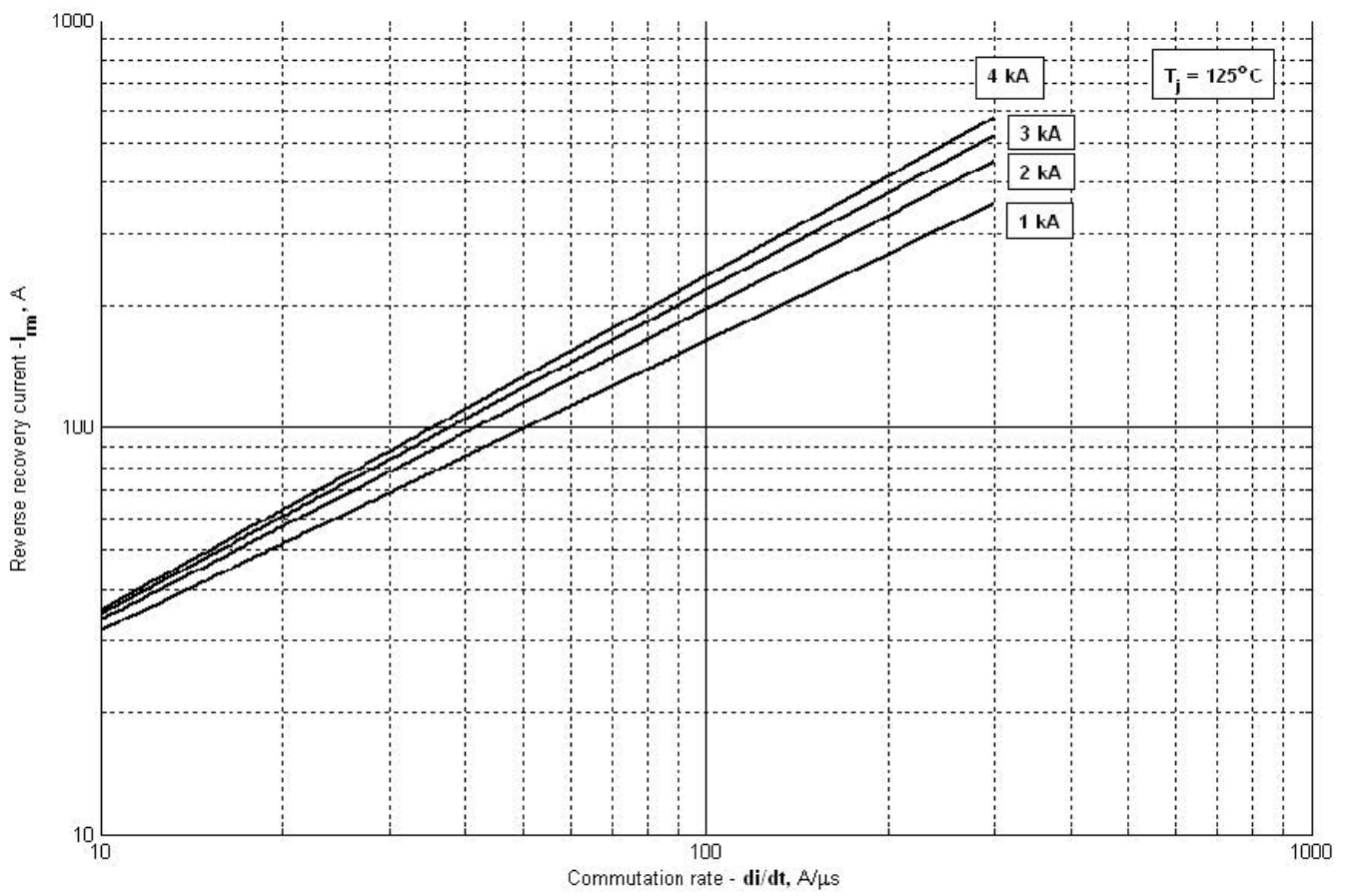

Рис. 9 – Энергия обратного восстановления за импульс

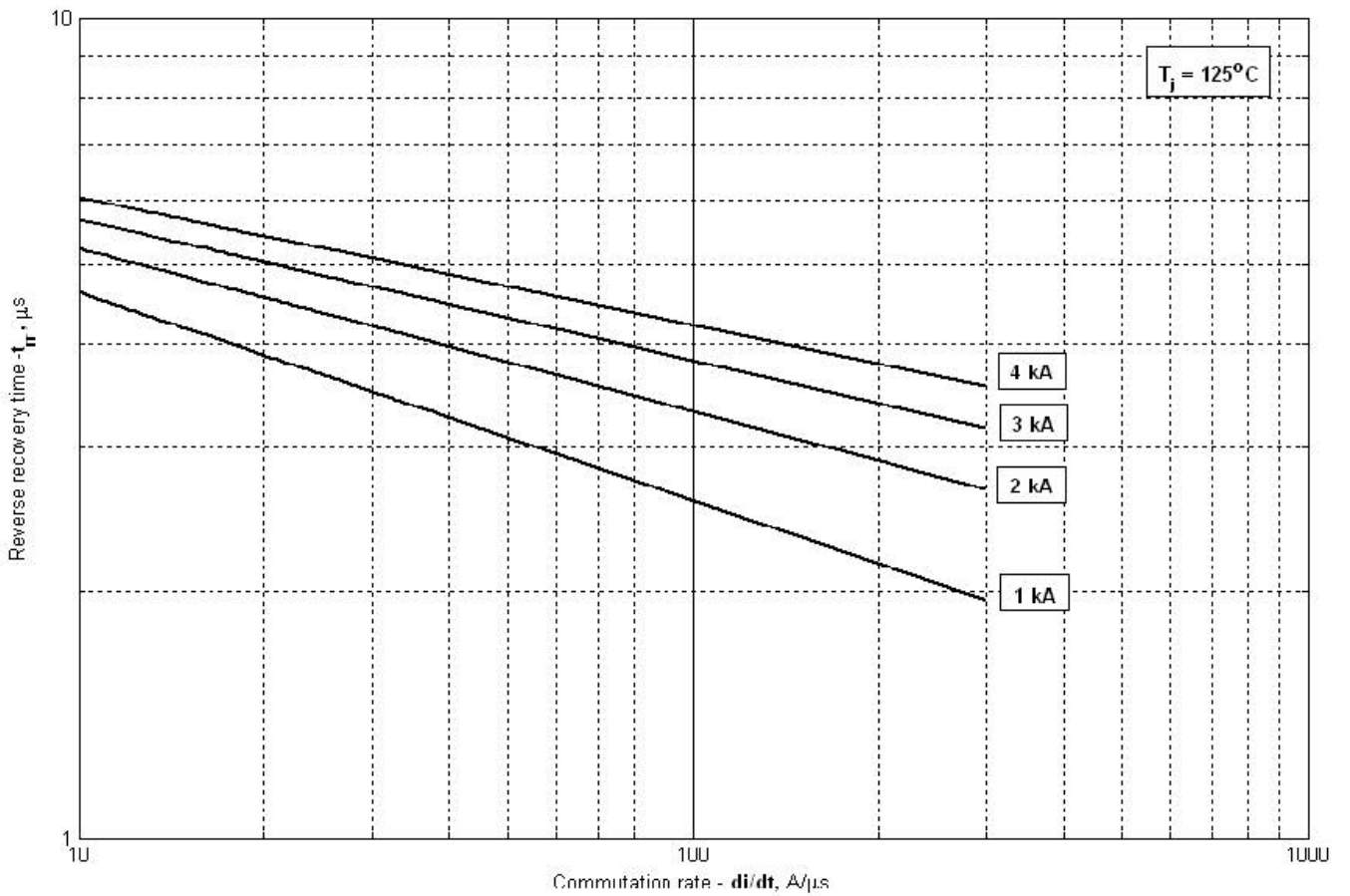

Рис. 10 – Суммарная энергия потерь одного синусоидального импульса тока

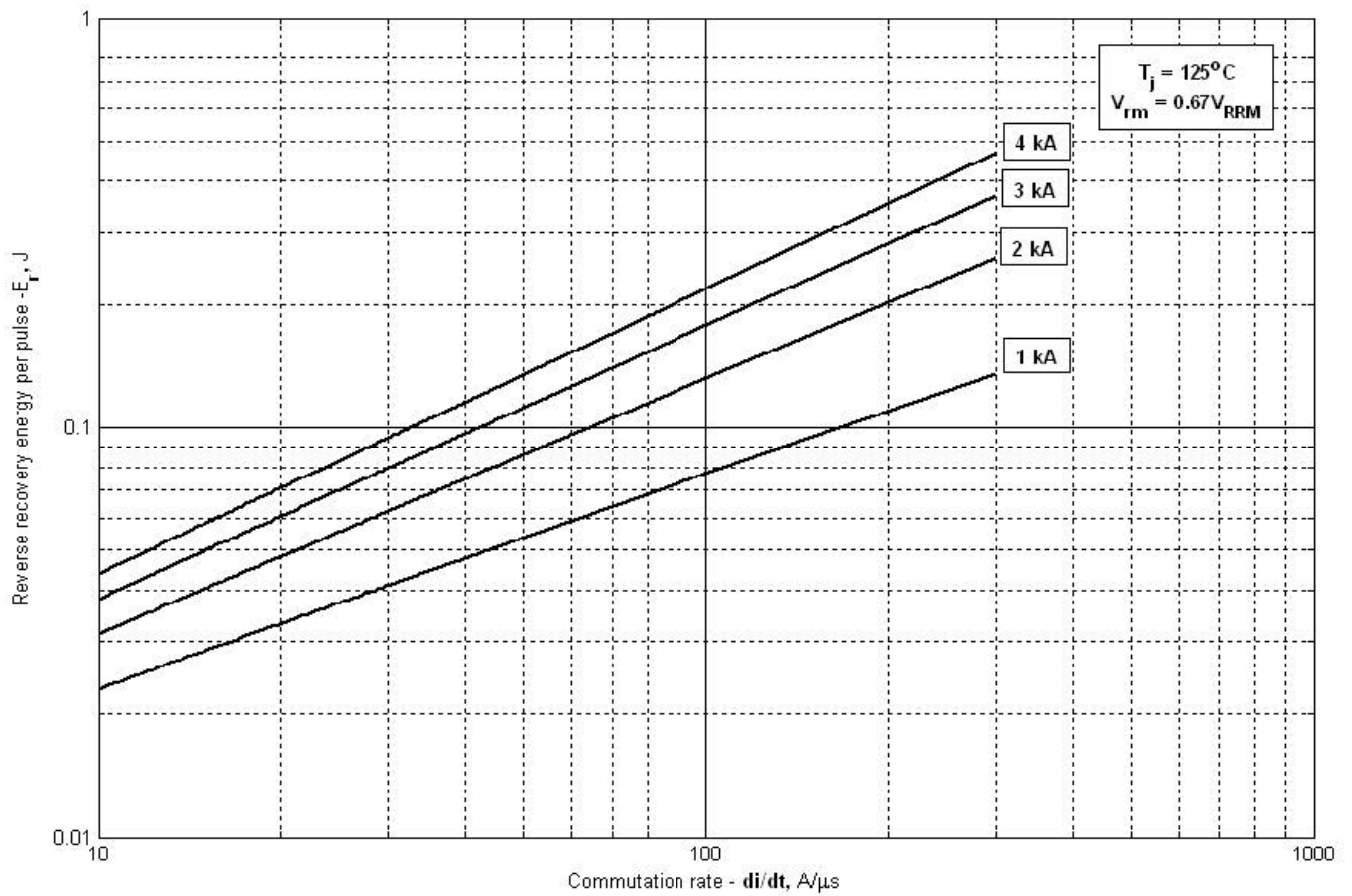

Рис. 11 – Суммарная энергия потерь одного синусоидального импульса тока

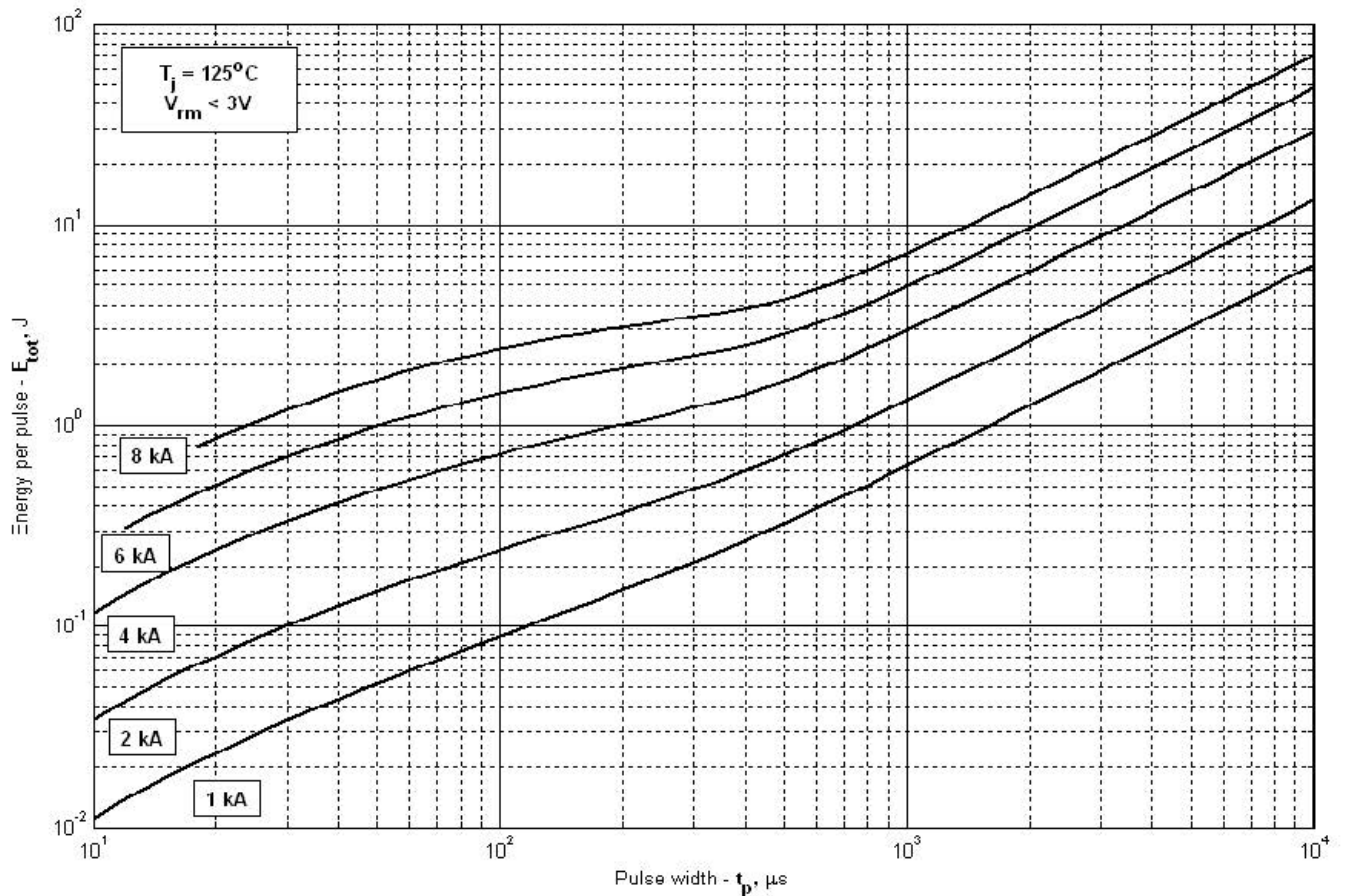

Рис. 12 – Зависимость частоты синусоидальных импульсов тока от длительности импульсов

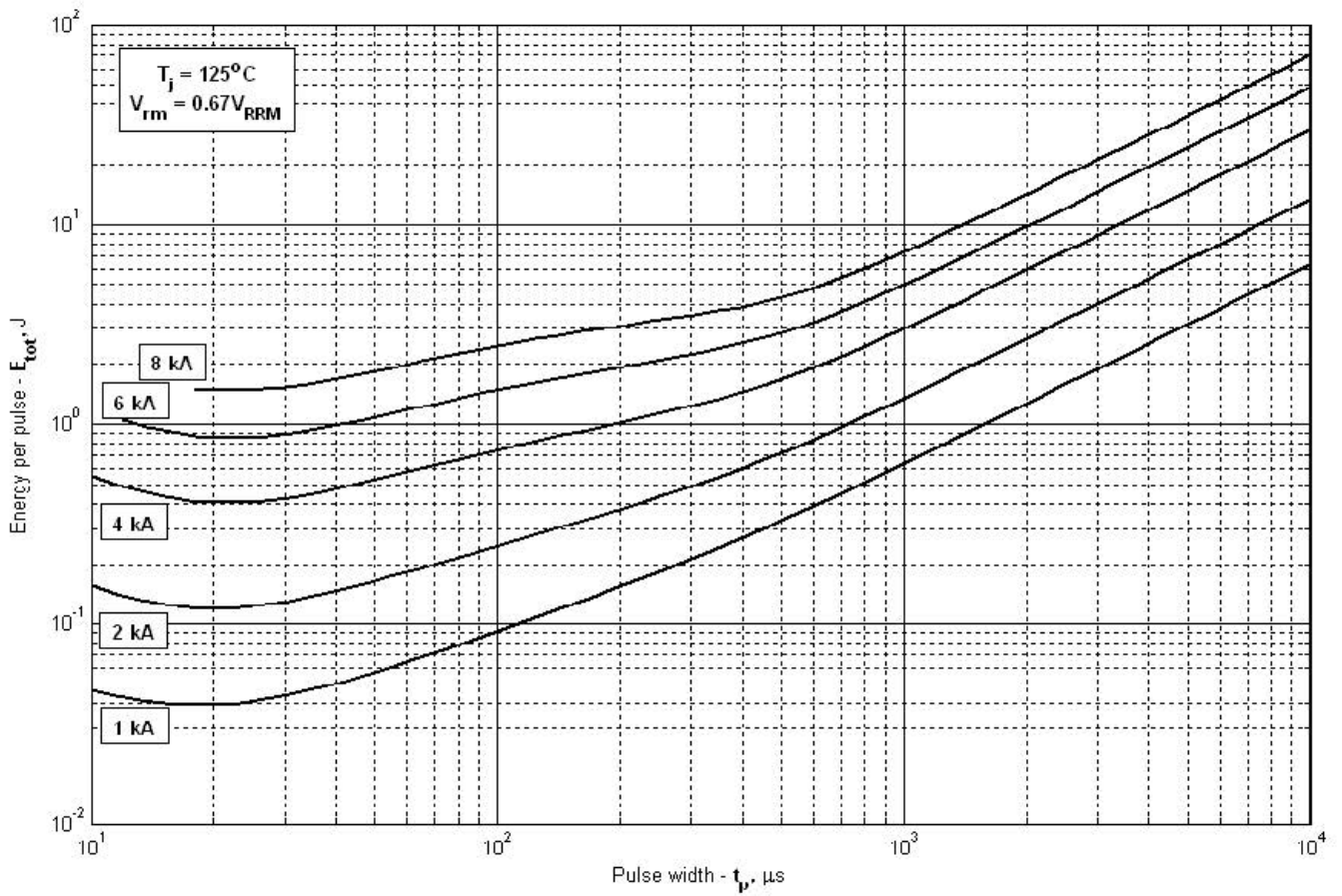

Рис. 13 – Зависимость частоты синусоидальных импульсов тока от длительности импульсов

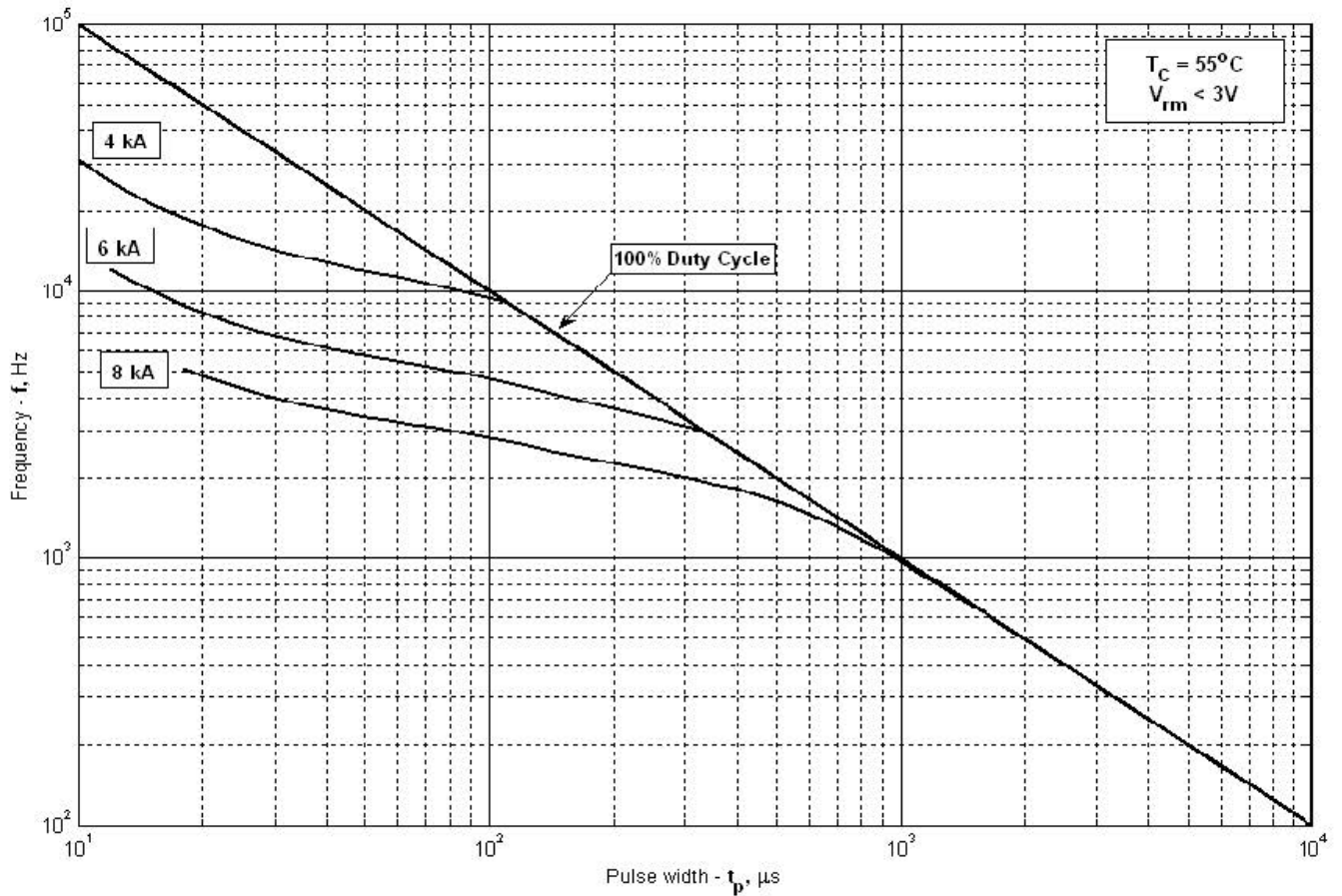

Рис. 14 – Зависимость частоты синусоидальных импульсов тока от длительности импульсов



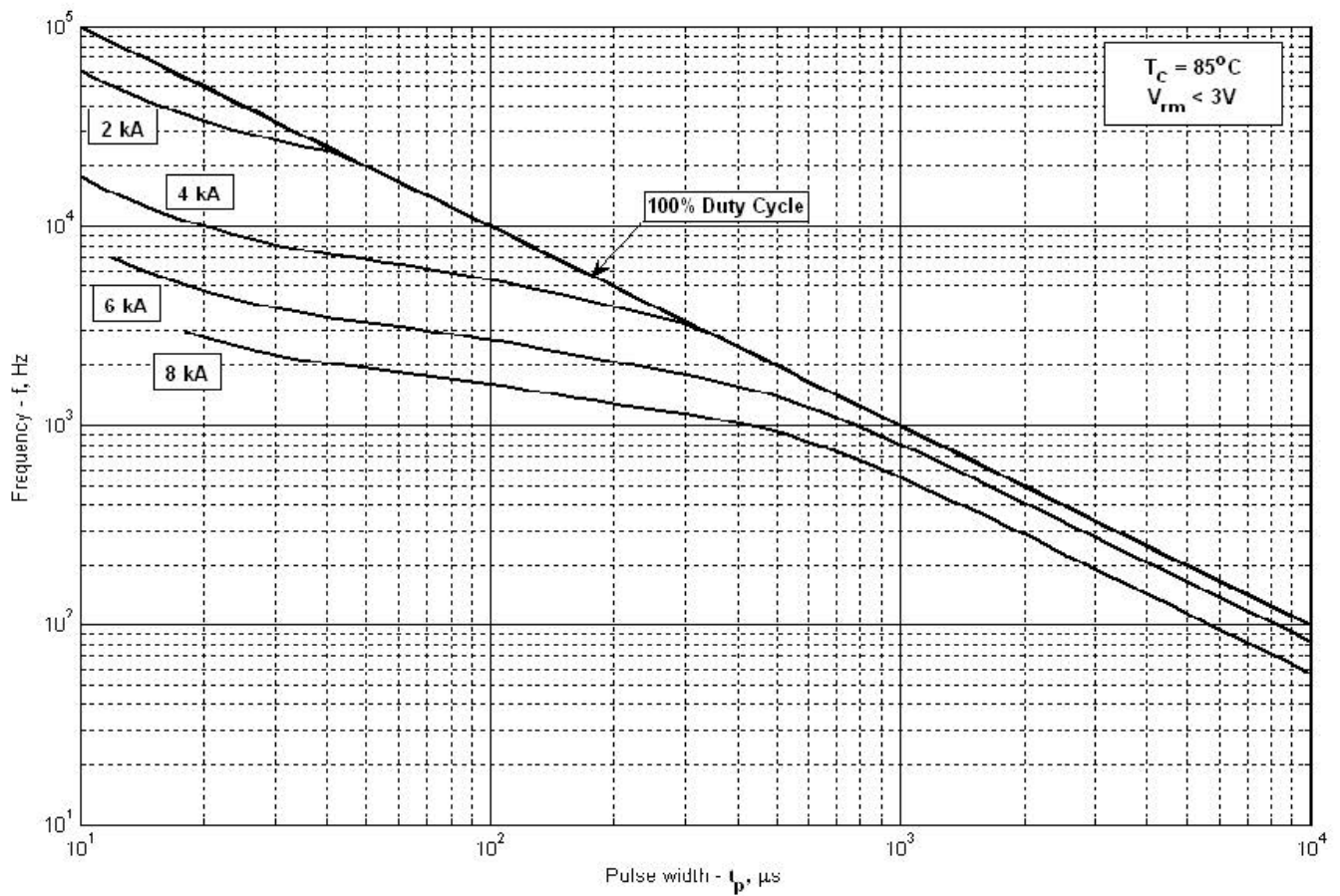

Рис. 15 – Зависимость частоты синусоидальных импульсов тока от длительности импульсов

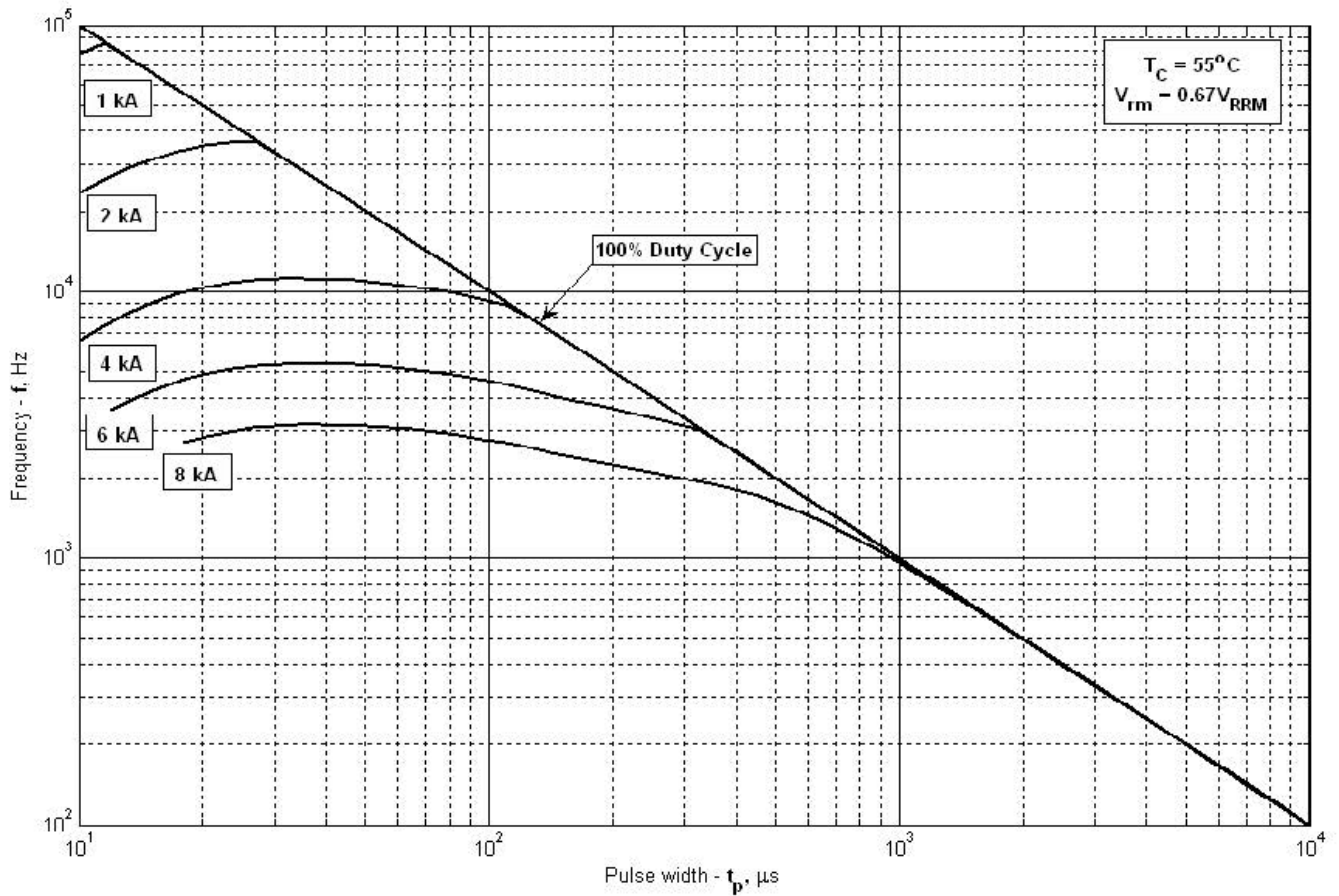

Рис. 16 – Зависимость частоты прямоугольных импульсов тока от длительности импульсов

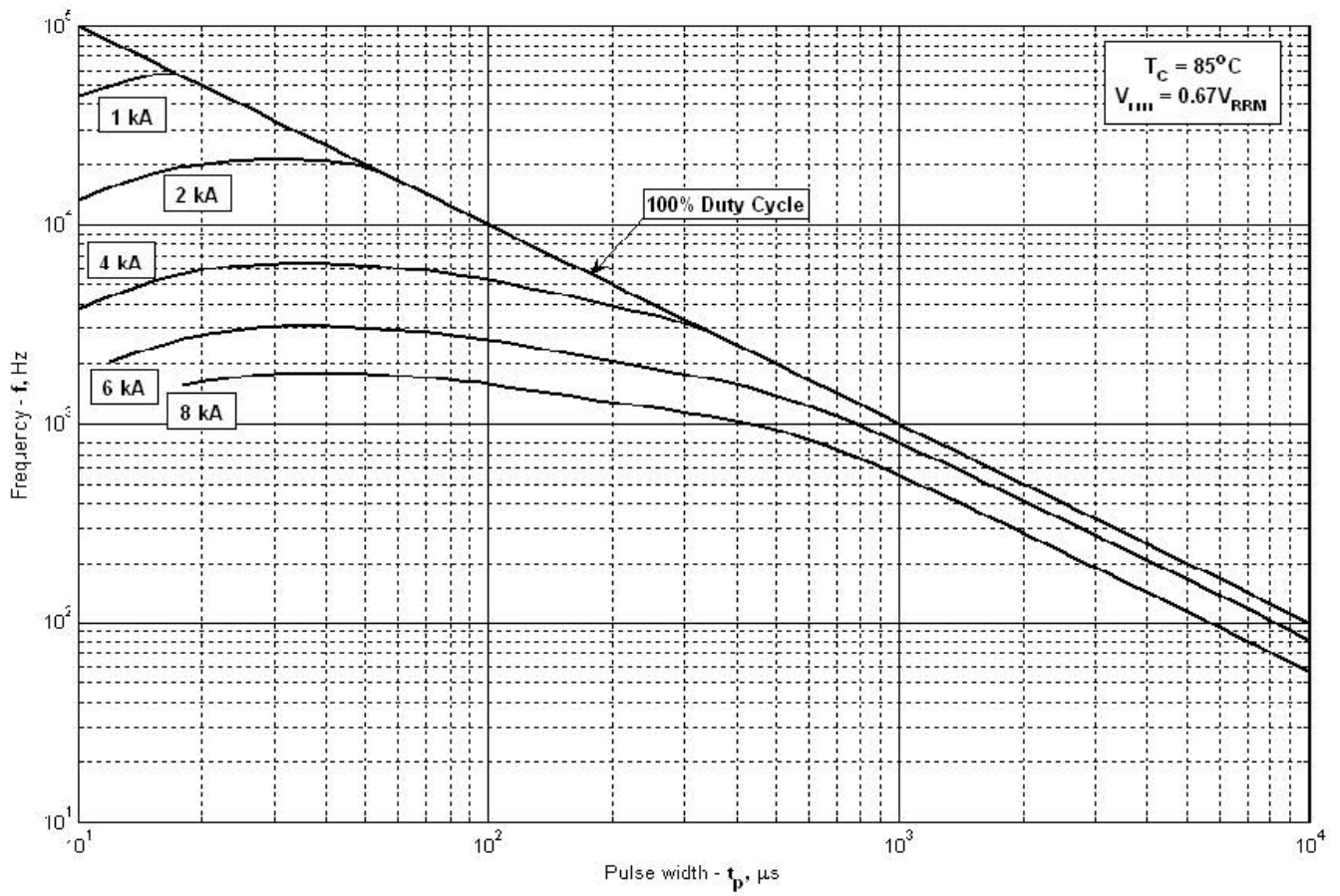

Рис. 17– Зависимость частоты прямоугольных импульсов тока от длительности импульсов

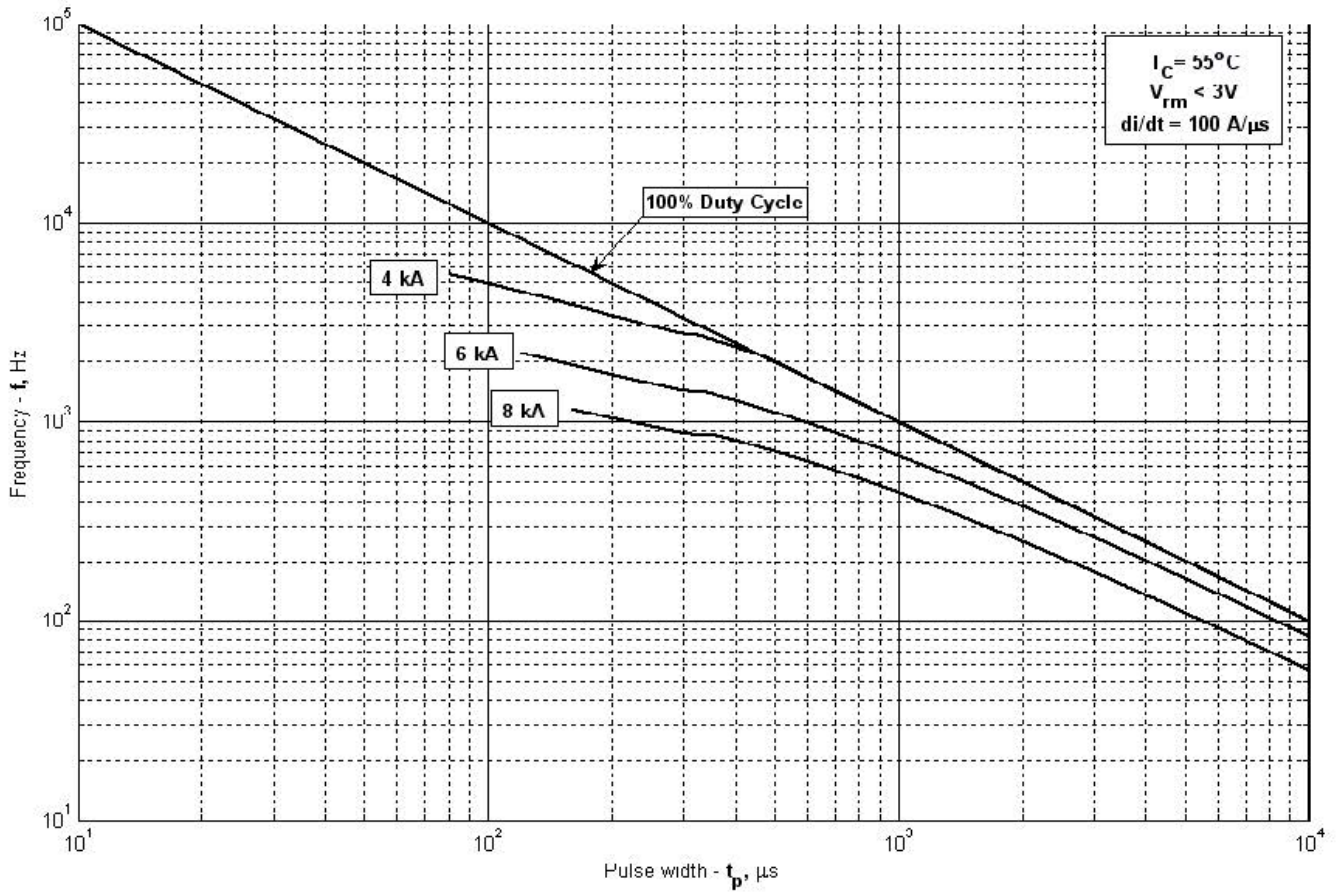

Рис. 18 – Зависимость частоты прямоугольных импульсов тока от длительности импульсов



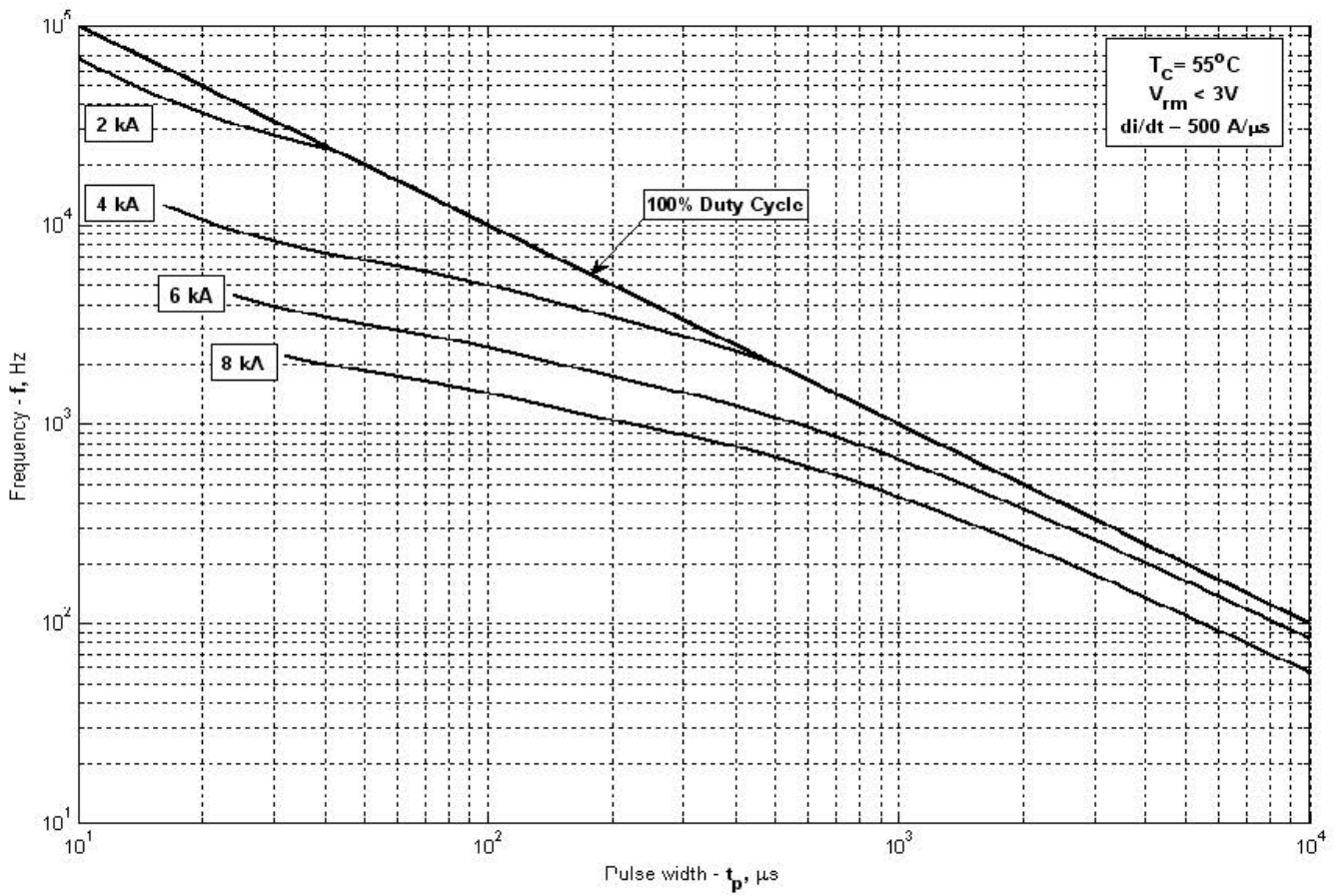

Рис. 19 – Зависимость частоты прямоугольных импульсов тока от длительности импульсов

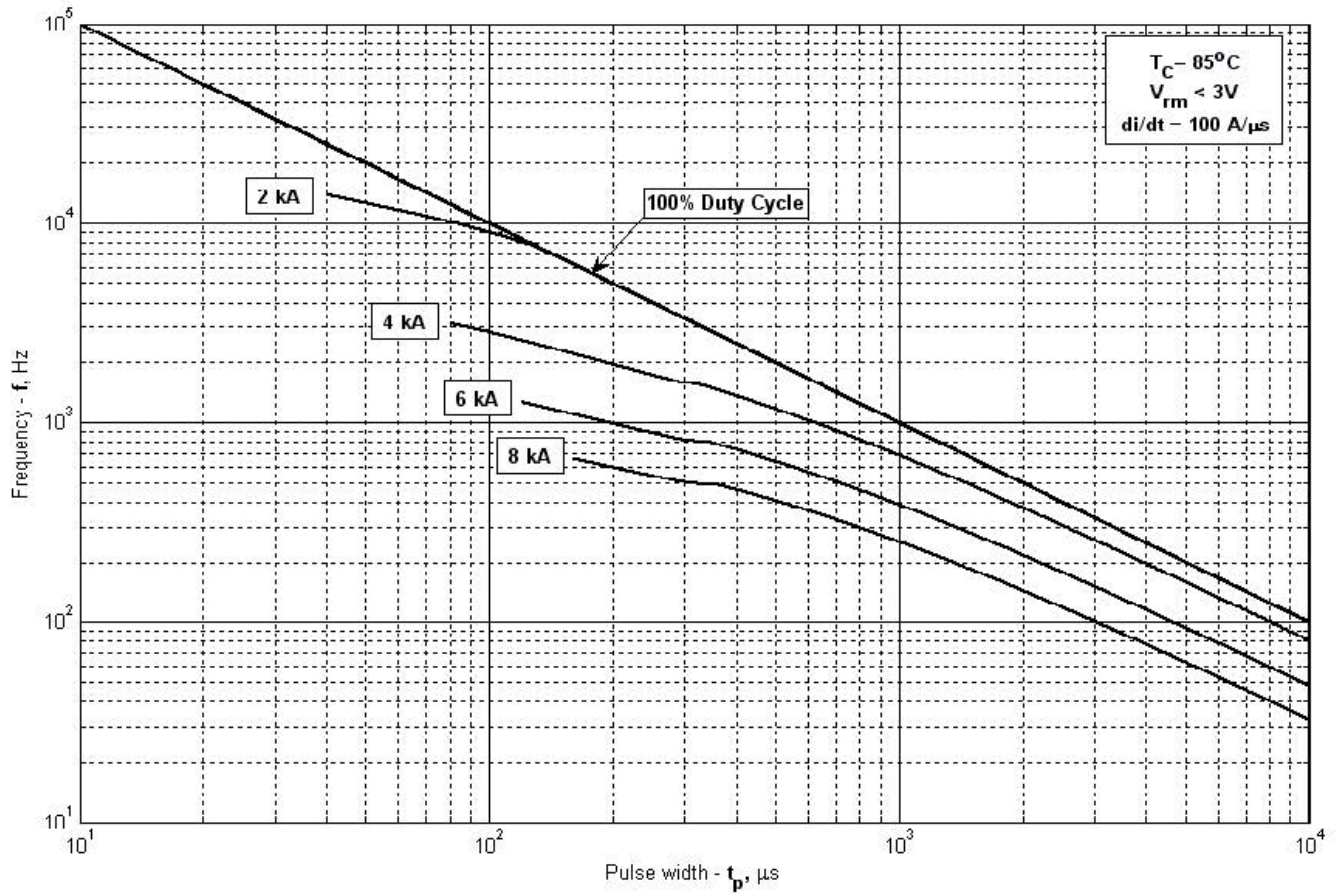

Рис. 20 – Суммарная энергия потерь одного прямоугольного импульса тока

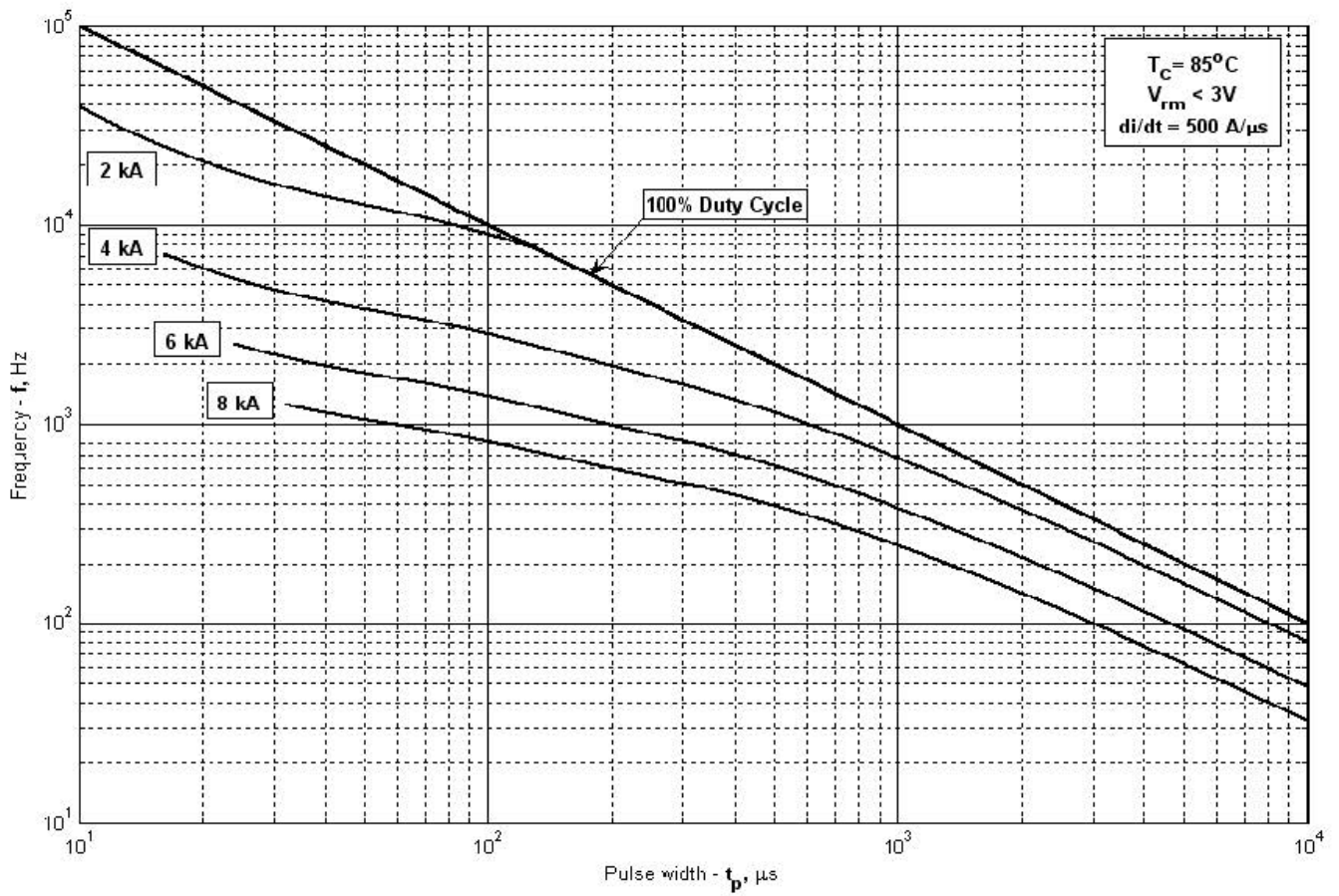

Рис. 21 – Суммарная энергия потерь одного прямоугольного импульса тока

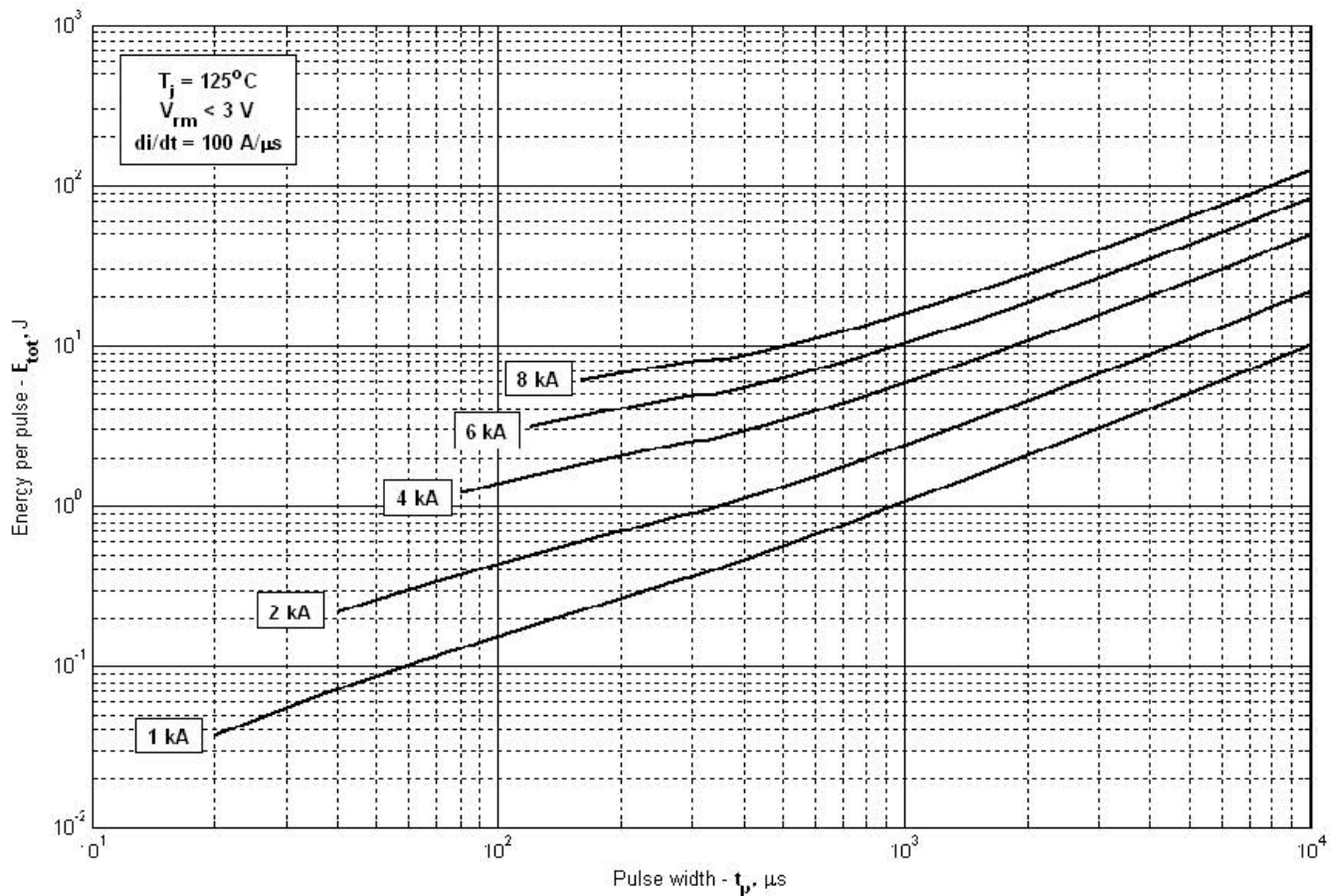

Рис. 22 – Зависимость частоты прямоугольных импульсов тока от длительности импульсов



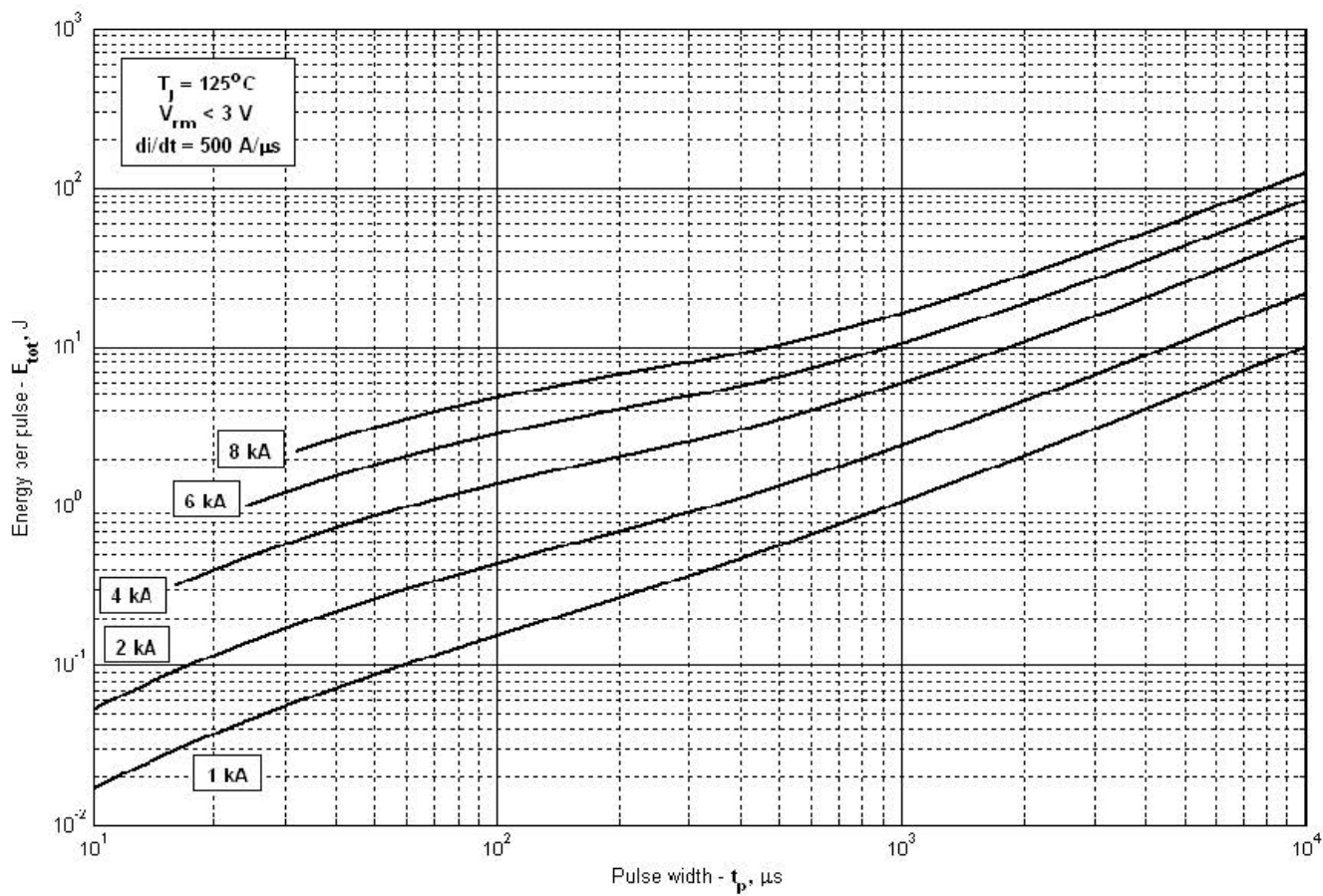

Рис. 23 – Зависимость частоты прямоугольных импульсов тока от длительности импульсов

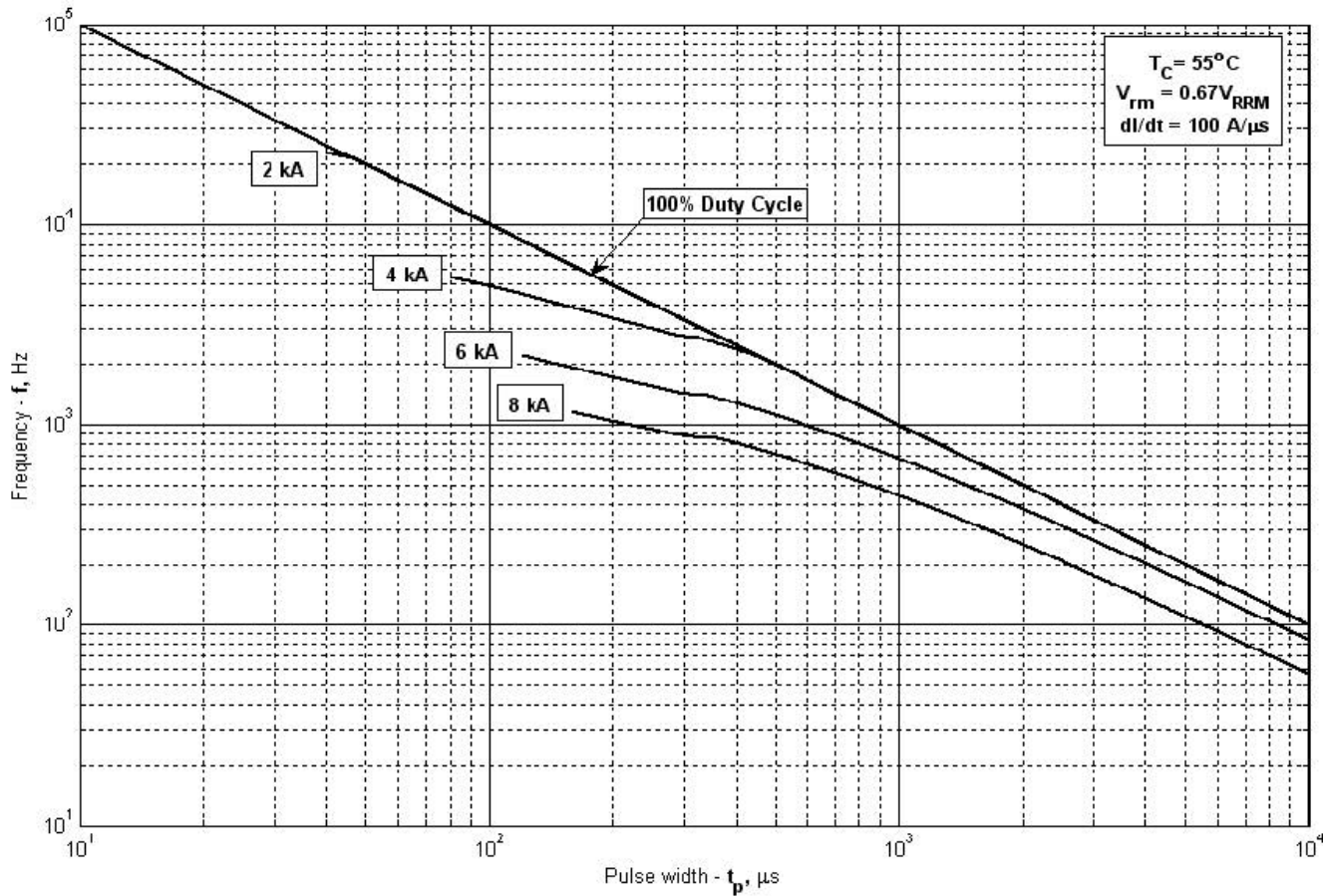

Рис. 24 – Зависимость частоты прямоугольных импульсов тока от длительности импульсов

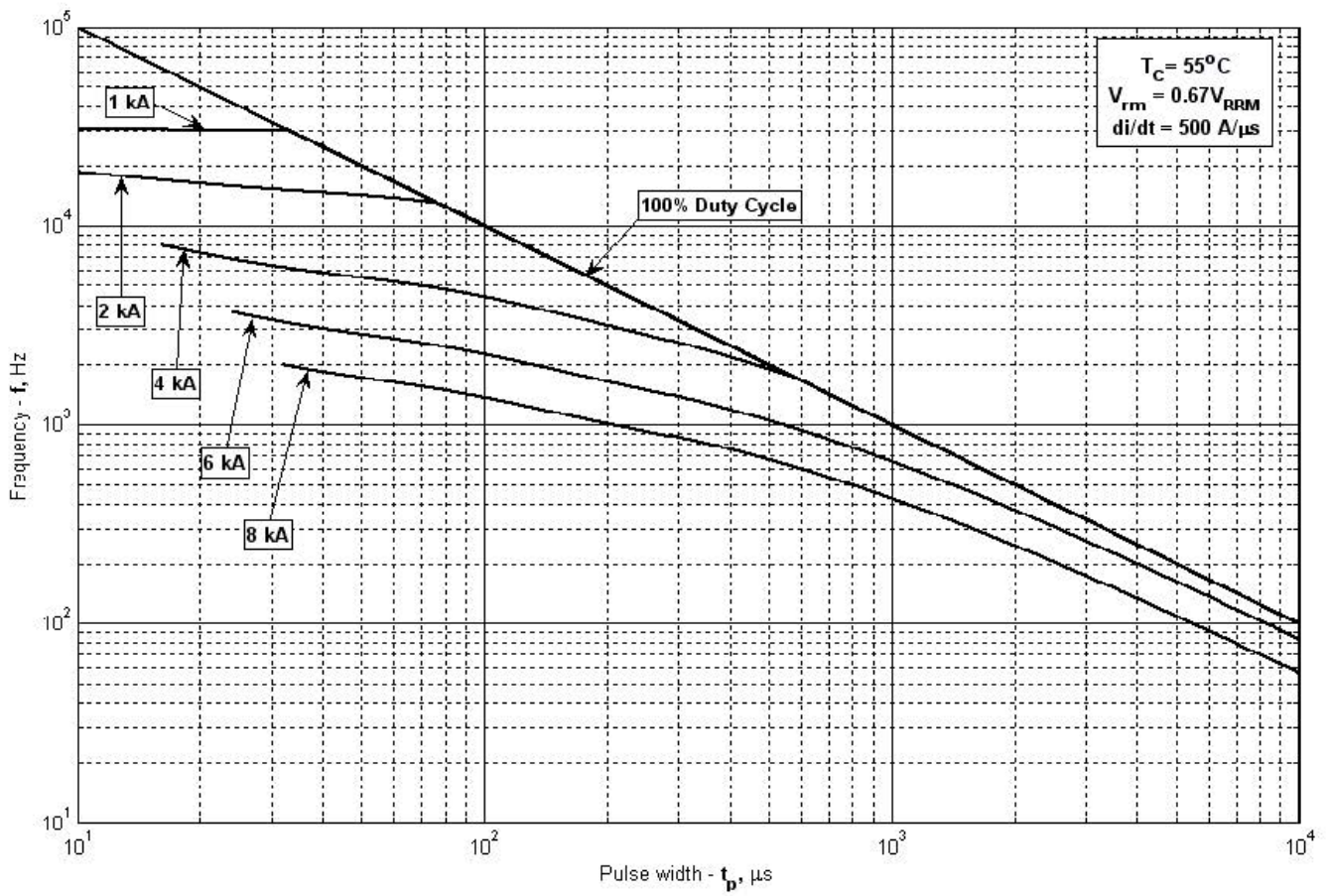

Рис. 25 – Зависимость частоты прямоугольных импульсов тока от длительности импульсов

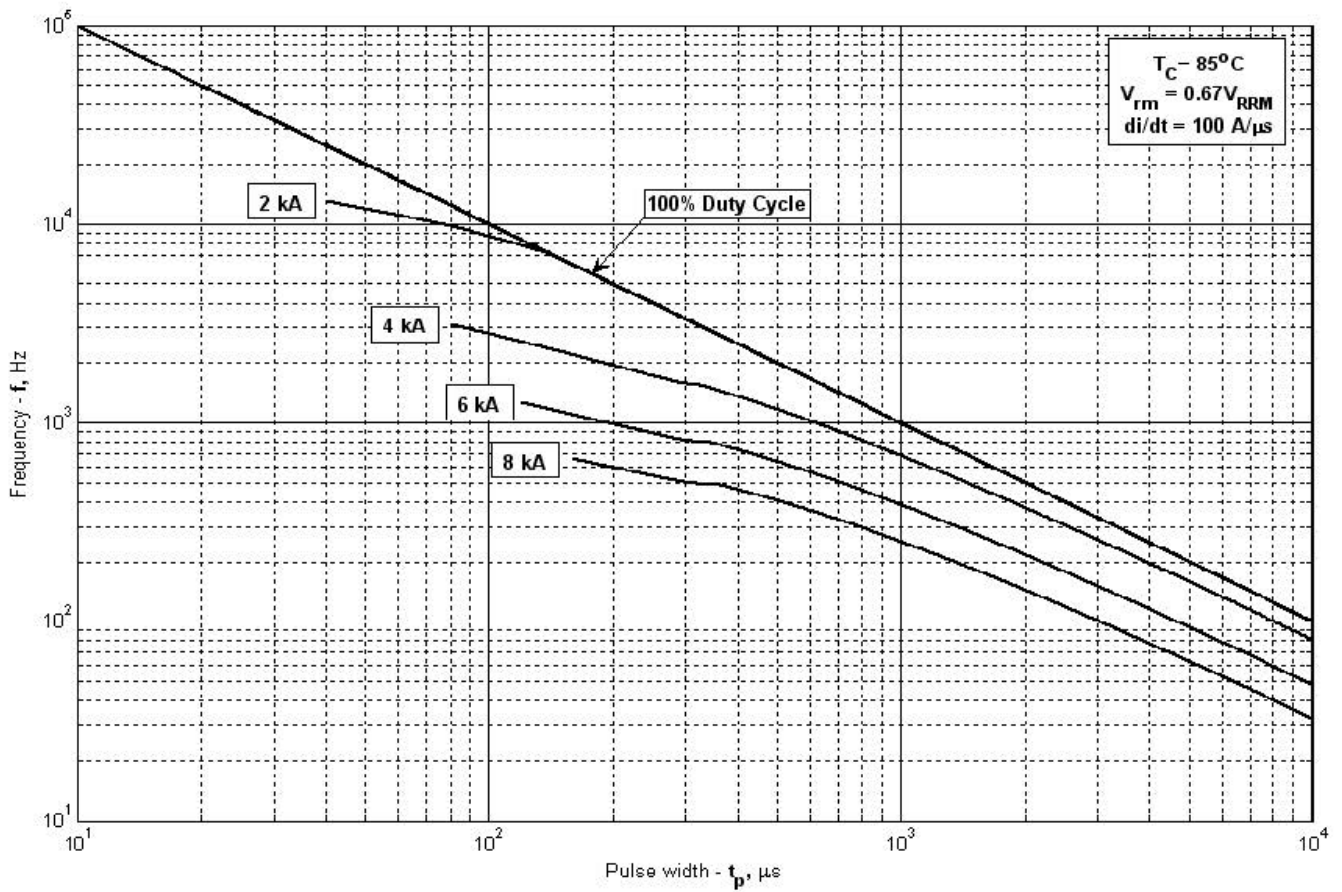

Рис. 26 – Суммарная энергия потерь одного прямоугольного импульса тока



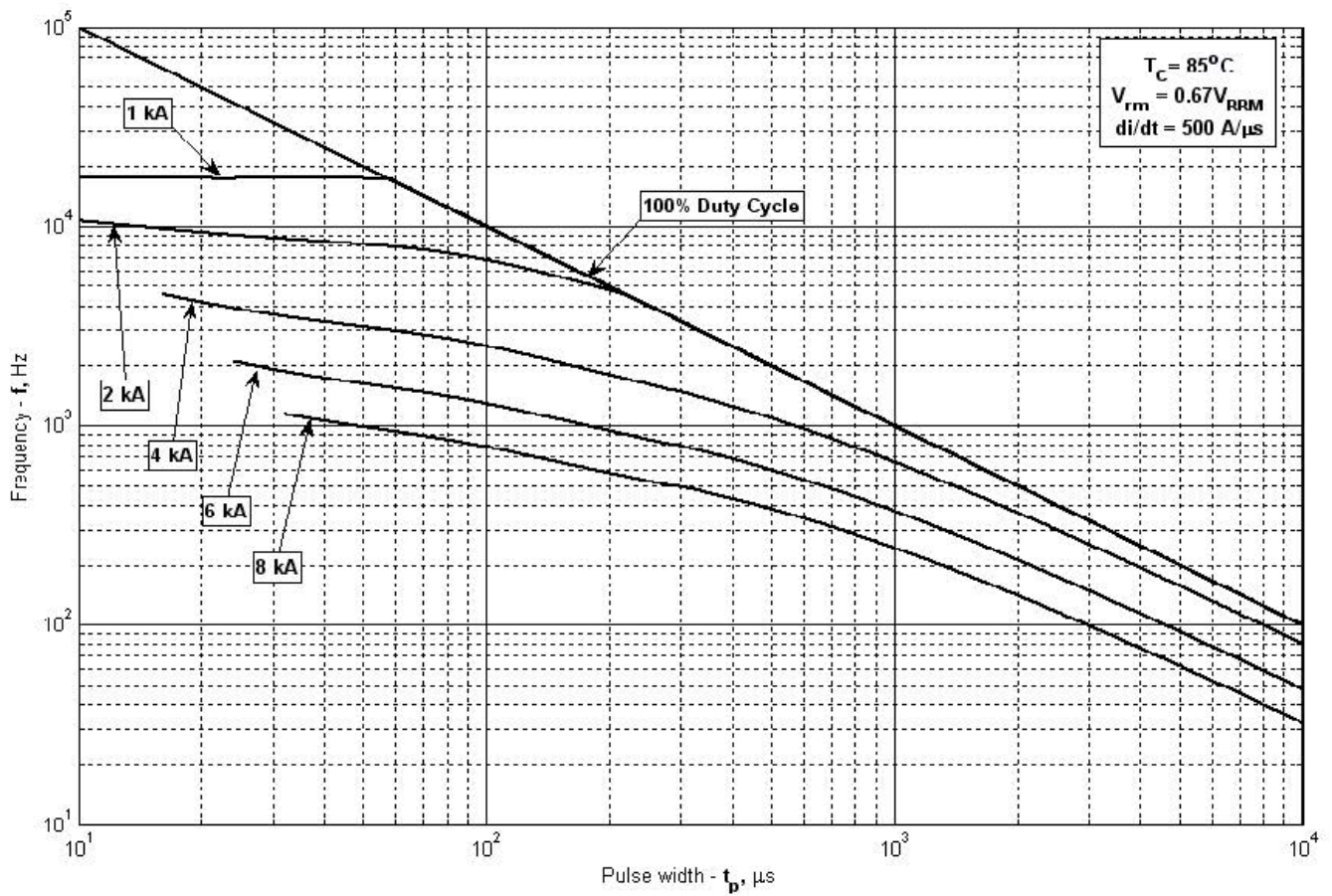

Рис. 27 – Суммарная энергия потерь одного прямоугольного импульса тока

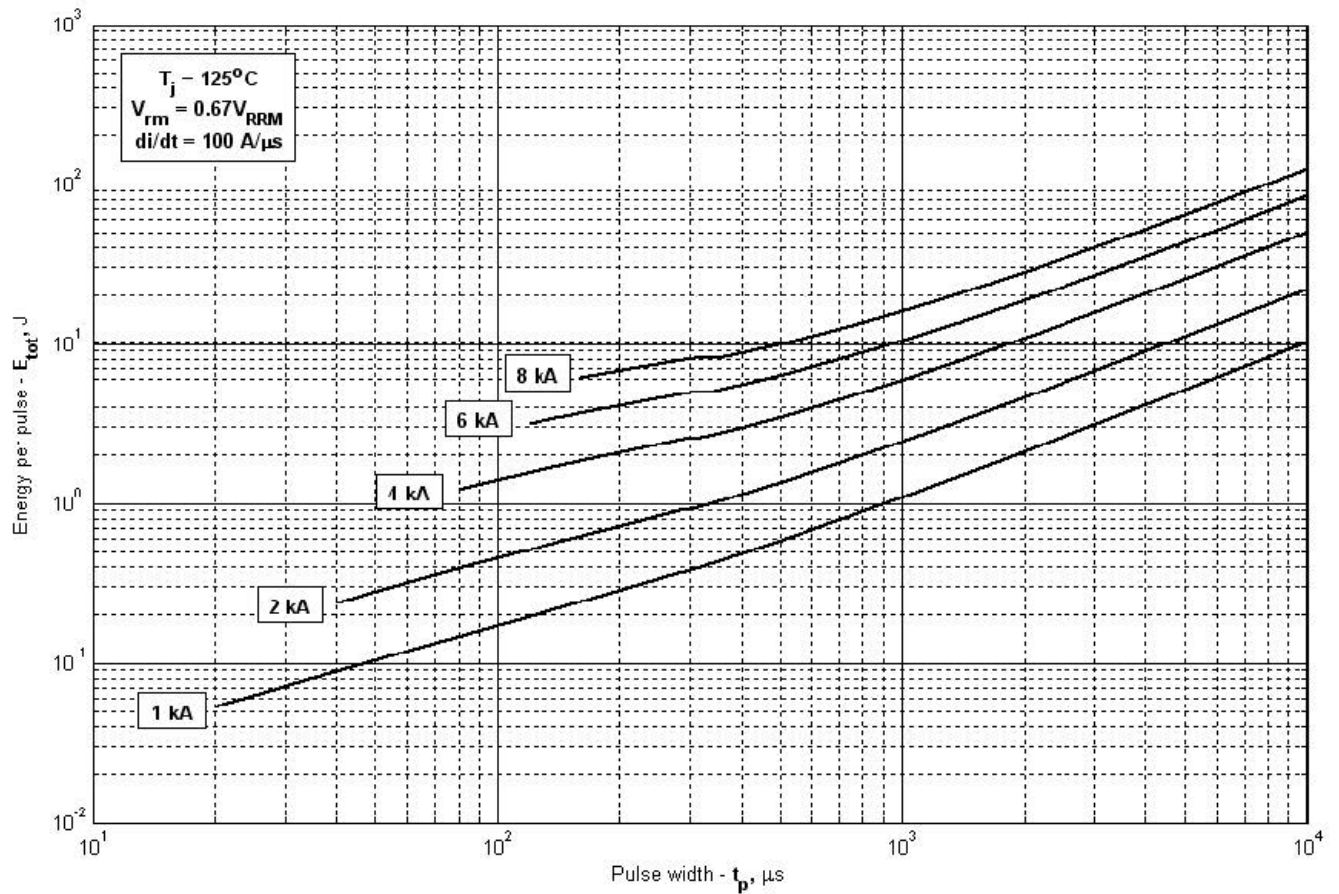

Рис. 28 – Максимальные ударные и  $I^2t$  характеристики

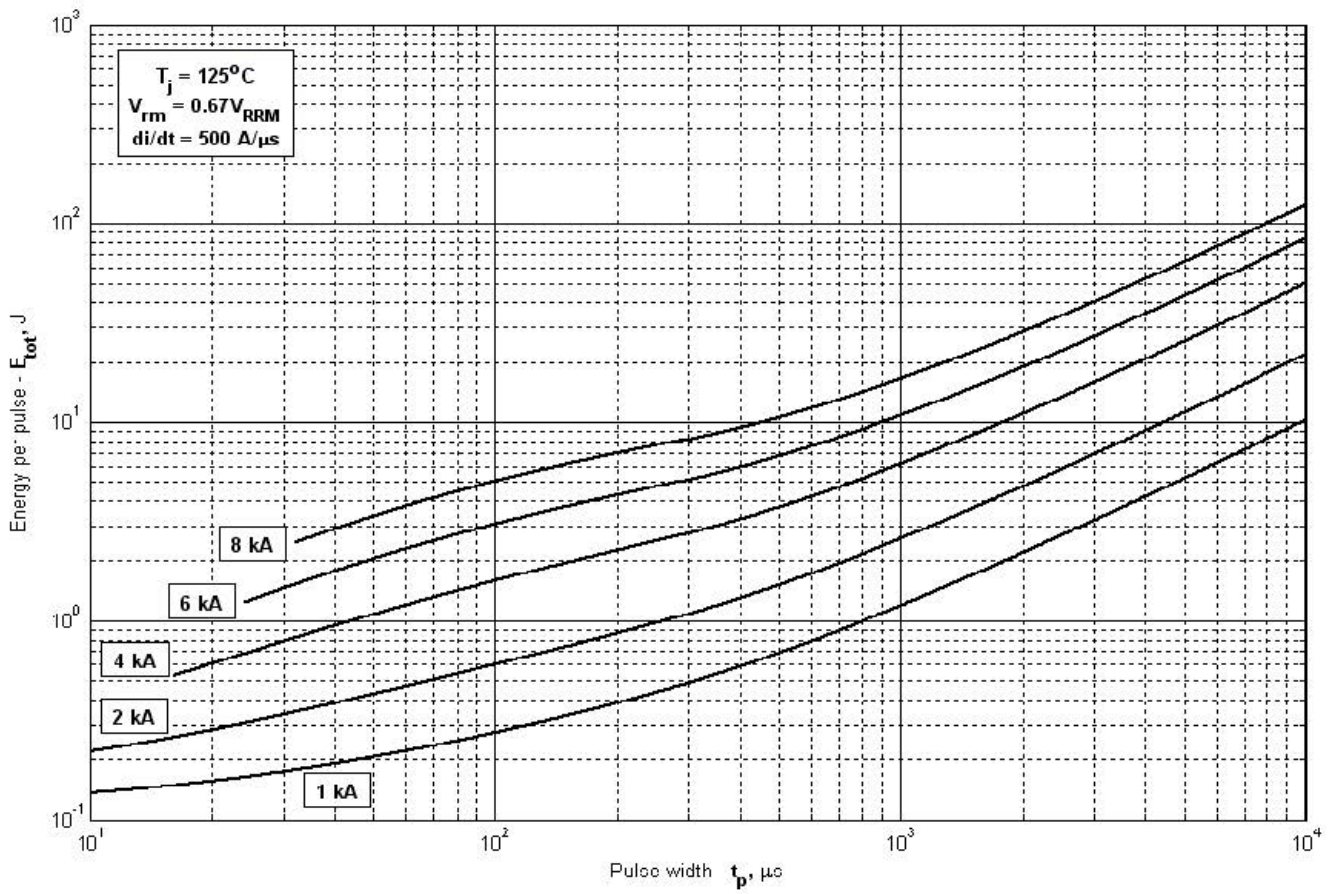
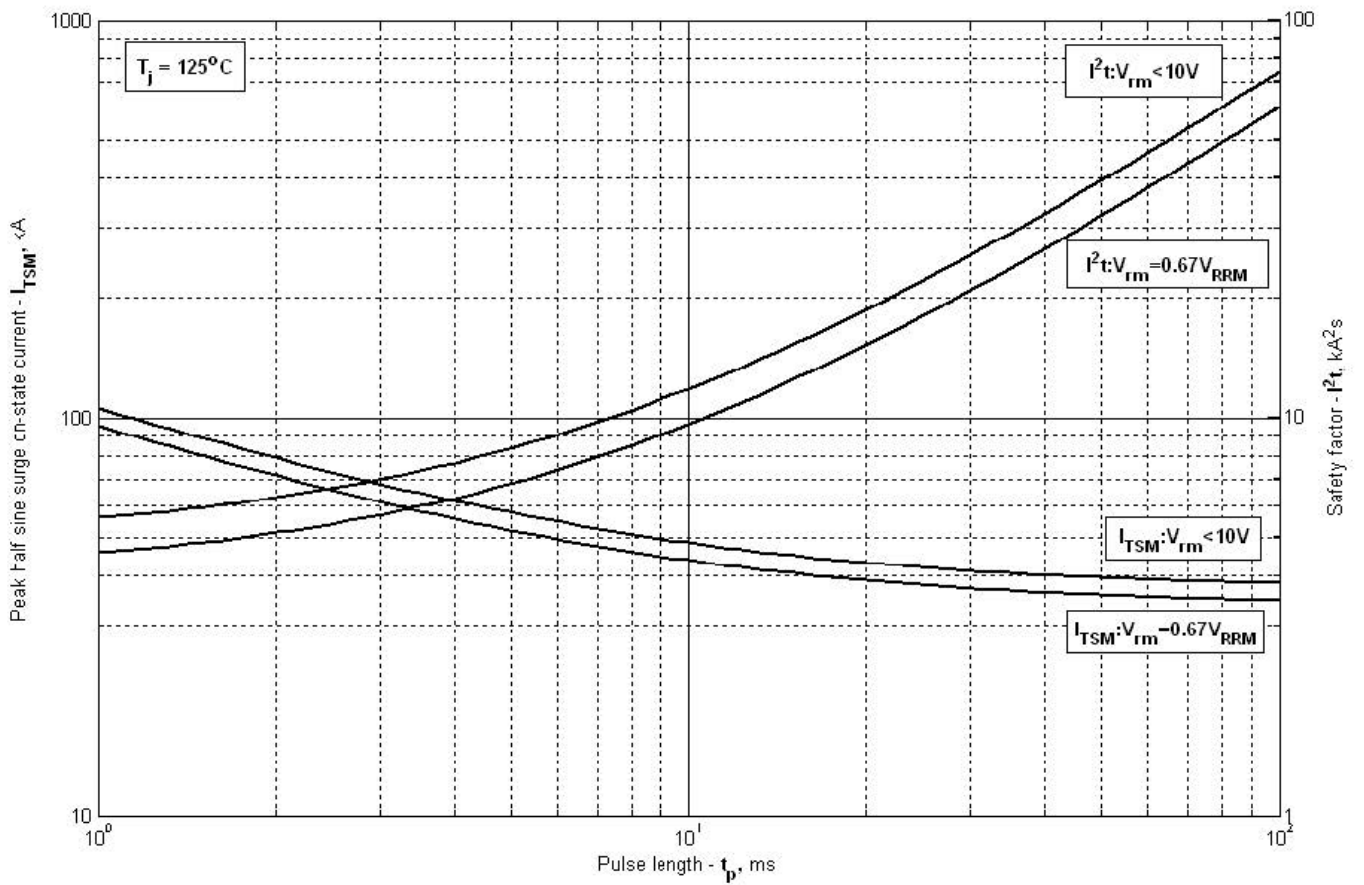
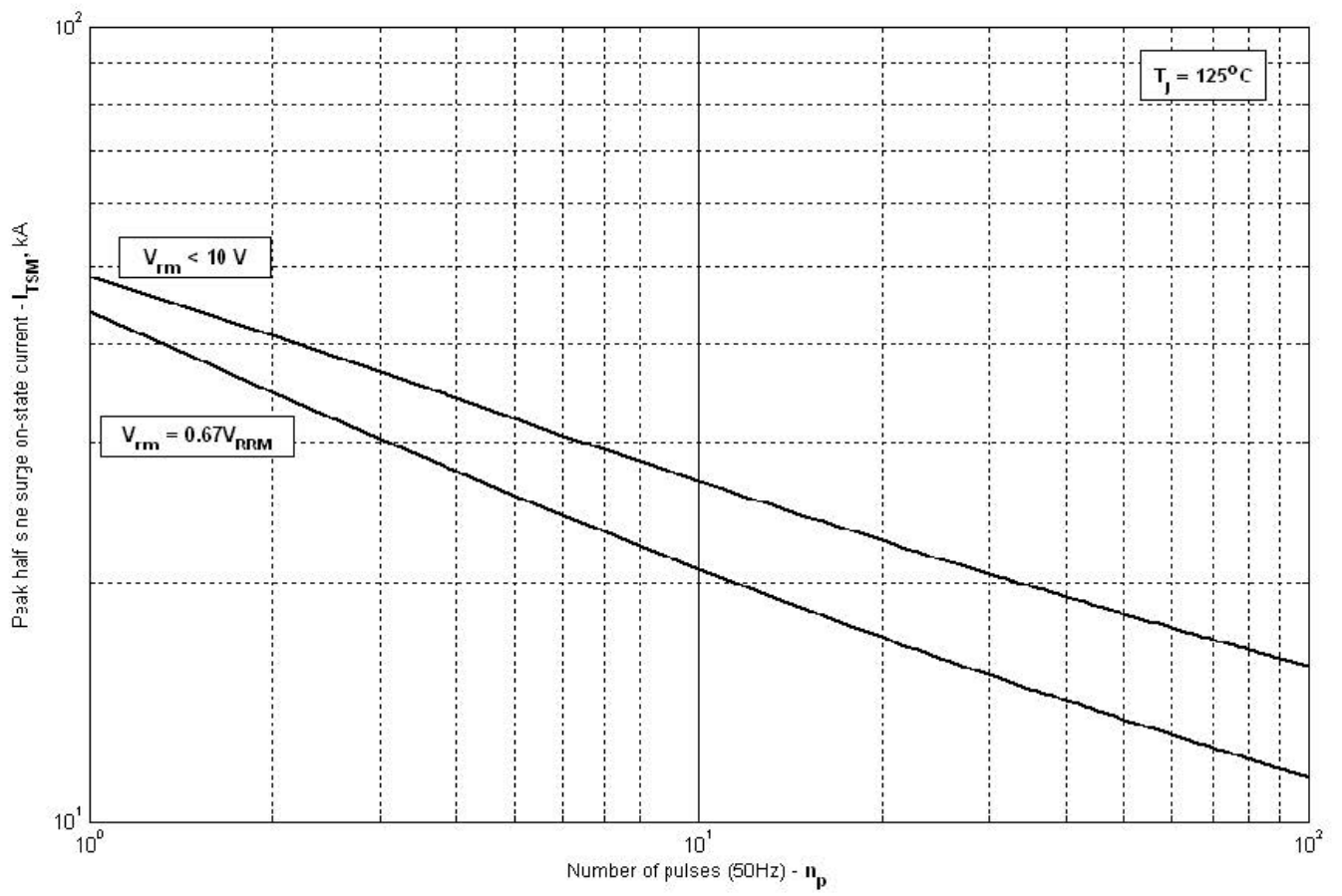

Рис. 29 – Зависимость допустимой амплитуды ударного тока от числа импульсов